



Зарегистрируйте
свое новое
устройство на MyBosch
сейчас и получите
бесплатные
преимущества:
[bosch-home.com/
welcome](https://bosch-home.com/welcome)



Стиральная машина

WAT...

ru Инструкция по эксплуатации и установке

Ваша новая стиральная машина

Вы приобрели стиральную машину марки Bosch.

Пожалуйста, уделите несколько минут для чтения, чтобы ознакомиться с преимуществами Вашей стиральной машины.

В целях обеспечения соответствия высоким стандартам качества марки Bosch каждая стиральная машина, выпускаемая с нашего завода, прошла тщательную проверку на предмет надежности и безупречной работы.

Дополнительную информацию о наших продуктах, принадлежностях, запчастях и сервисе Вы найдете на нашем сайте в Интернете www.bosch-home.com или получите, обратившись в один из наших центров сервисного обслуживания.

Если инструкция по эксплуатации и установке описывает различные модели, то в соответствующих местах указывается на различия.



Пользоваться стиральной машиной разрешается только после прочтения этой инструкции по эксплуатации и установке!



Правила отображения

⚠ Предупреждение!

Комбинация данного символа и сигнального слова указывает на потенциально опасную ситуацию. Несоблюдение может стать причиной тяжелых травм и даже смерти.

Внимание!

Данное сигнальное слово указывает на потенциально опасную ситуацию. Несоблюдение может нанести ущерб материальным ценностям и окружающей среде.

Указание/рекомендация

Указания по оптимальному использованию прибора/полезная информация.

1. 2. 3. / a) b) c)

Пошаговые действия отображаются посредством цифр либо букв.

■ / -

Перечисления отображаются посредством клетки либо дефиса.

Содержание

	Использование по назначению 5		Моющее средство 27
	Указания по технике безопасности 5	Правильный выбор моющего средства 27	Экономия электроэнергии и моющего средства 27
	Защита окружающей среды. 13	P+	Предварительные программные установки 28
Дети/взрослые/домашние животные. 5	Установка 7	Температура 28	Скорость отжима 28
Эксплуатация 10	Обслуживание/уход 12	Время до окончания 28	Программа из памяти 28
	Установка и подключение 14	P+	Дополнительные программные установки 29
Комплект поставки 14	Указания по технике безопасности. 15	Вода плюс 29	Speed 29
Поверхность для установки стиральной машины 15	Установка на цоколе или на деревянной опоре. 15	Защита от сминания 29	Предв. стирка 29
Установка на помосте с выдвижным ящиком 16	Встраивание прибора под столешницу или в шкаф в кухонном гарнитуре. 16	Замачивание 29	Без отжима 30
Снятие транспортировочных креплений 16	Длина шлангов и кабеля 17	Без отжима 30	i-DOS 30
Подключение к электросети 19	Поддача воды 17		Управление прибором 30
Перед первой стиркой 20	Слив воды 18	Подготовка стиральной машины. 30	Включение прибора/выбор программы 30
Транспортировка 21	Выравнивание 19	Изменение предварительных программных установок 31	Выбор дополнительных программных установок 31
	Знакомство с прибором. 22	Загрузка белья в барабан 31	Дозировка и добавление моющего средства и средства по уходу. 32
Стиральная машина 22	Элементы управления 23	Дозировка и добавление моющего средства и средства по уходу. 32	Запуск программы 32
	Стирка 25	Блокировка /Блокировка управления 32	Дозагрузка белья 33
Подготовка белья 25	Сортировка белья. 26	Изменение программы 33	Отмена программы 33
Подкрахмаливание 26	Окрашивание/отбеливание 26	Отмена программы 33	Окончание программы с установкой «Без отжима» 33
		Окончание программы 34	Выгрузить белье/Выключить прибор 34



Интеллектуальная система дозирования 34

Знакомство с i-DOS	34
i-DOS Кювета для моющих средств	34
Указания перед вводом в эксплуатацию i-DOS	35
Автоматическая дозировка	35
Настройка содержимого i-DOS дозатора \otimes/\circ	36
Настройка дозирования i-DOS	36
Заполнение дозатора	37
Дозировка вручную	38
Опорожнение i-DOS кюветы для моющих средств, очистка i-DOS кюветы для моющих средств и её корпуса, очистка i-DOS насоса-дозатора	38



Установки прибора 40

Активирование установочного режима	40
Изменение уровня громкости сигнала	40
Изменение яркости сенсорного дисплея	41
Отмена/выбор функции напоминания об уходе за барабаном	41
Выход из установочного режима	41



Датчики 41

Автоматическое изменение программы в соответствии с загрузкой	41
Система контроля дисбаланса	41
VoltCheck	41



Очистка и обслуживание 42

Корпус машины/панель управления	42
Барабан	42
Удаление накипи	42
Засор откачивающего насоса, аварийный слив	42
Сливной шланг на месте подсоединения к сифону засорен	43
Засорение сетчатого фильтра в шланге для подачи воды	43



Что делать в случае неисправности? 44

Аварийная разблокировка	44
Указания на дисплее	45
Что делать в случае неисправности?	46



Технические характеристики . 49



Сервисная служба 50



Гарантия на «AquaStop» 50



Использование по назначению

- Данный прибор предназначен для использования только в домашнем хозяйстве.
- Не устанавливайте или не используйте стиральную машину на открытом воздухе и/или в помещениях, где существует угроза заморзания. Оставшаяся в стиральной машине вода может замёрзнуть и привести к повреждению машины. Замёрзшие шланги могут разорваться/растрескаться.
- Данный прибор предназначен исключительно для бытового использования: только для стирки текстильных изделий, пригодных для машинной стирки, и изделий из шерсти, пригодных для ручной стирки (см. ярлык изделия). Любое другое использование считается использованием не по назначению и запрещено.
- Прибор разработан для эксплуатации с использованием холодной водопроводной воды, имеющихся в продаже моющих средств и средств по уходу, пригодных для стиральных машин.
- Данный прибор предназначен для использования на высоте максимум 4000 метров над уровнем моря.

Перед включением прибора:

Проверьте прибор на отсутствие видимых повреждений. Никогда не используйте повреждённый прибор. Обращайтесь с рекламациями к вашему дилеру или в нашу сервисную службу.

Прочитайте внимательно инструкцию по эксплуатации и установке, а также всю прилагаемую к стиральной машине документацию информационного содержания и действуйте в соответствии с приведёнными там указаниями.

Сохраните документацию для дальнейшего использования или для следующего владельца.



Указания по технике безопасности

Следующие предупреждения и правила техники безопасности предусмотрены, чтобы защитить вас от травм и материального ущерба.

Тем не менее, при установке, очистке, обслуживании и эксплуатации прибора всегда следует соблюдать необходимые меры предосторожности.

Дети/взрослые/домашние животные



Предупреждение Опасно для жизни!!

Не позволяйте детям или лицам, которые не могут оценить степень опасности при использовании прибора, эксплуатировать прибор, поскольку это опасно для жизни и может стать причиной травм. Обратите внимание:

- Дети до 8 лет, лица с ограниченными физическими, умственными и психическими возможностями, а также лица, не обладающие достаточными знаниями о приборе, могут использовать прибор только под присмотром лиц, ответственных за их безопасность, или после подробного инструктажа и осознания всех опасностей, связанных с эксплуатацией прибора.
- Не разрешайте детям играть с прибором.
- Не позволяйте детям выполнять работы по очистке или техническому обслуживанию прибора без присмотра ответственных за их безопасность лиц.
- Не подпускайте детей младше 3 лет и домашних животных близко к прибору.
- Не оставляйте около прибора без присмотра детей или лиц, которые не могут оценить степень опасности.

** Предупреждение
Опасно для жизни!!**

Дети могут оказаться запертыми внутри прибора и подвергнуть свою жизнь опасности.

- Не устанавливайте прибор за дверь, если она будет мешать свободному открыванию дверцы прибора.
- Отслужившую машину отключите от сети, **затем** отрежьте сетевой шнур и сломайте замок дверцы прибора.

** Предупреждение
Опасность удушья!**

Дети могут во время игры завернуться в упаковку, плёнку и части упаковки или натянуть их себе на голову и задохнуться.

Не позволяйте детям играть с упаковкой, плёнкой и частями упаковки.

** Предупреждение
Опасность отравления!**

Моющие средства и средства по уходу могут в случае проглатывания вызвать отравление.

При случайном проглатывании обратитесь за медицинской помощью. Храните моющие средства и средства по уходу в недоступном для детей месте.

** Предупреждение
Опасность ожога!**

Во время стирки при высокой температуре стекло дверцы стиральной машины нагревается.

Не позволяйте детям касаться горячей дверцы машины.

Предупреждение

Раздражение глаз/кожи!

В случае попадания в глаза или на кожу моющих средств или средств по уходу возможно сильное раздражение.

Если моющее средство или средства по уходу попали на глаза/кожу, тщательно промойте их водой. Храните моющие средства и средства по уходу в недоступном для детей месте.

Установка

Предупреждение

Опасность поражения электрическим током/возгорания/повреждения материала/повреждения машины!

Если машина установлена неправильно, это может быть опасно. Убедитесь в следующем:

- Напряжение в электросети в штепсельной розетке должно соответствовать номинальному напряжению, указанному на машине (на заводской табличке). Общая потребляемая мощность и расчётный ток предохранителей указаны на заводской табличке прибора.
- Вилка и розетка с защитным контактом должны соответствовать друг другу, и система заземления должна быть правильно смонтирована.
- При установке необходимо использовать провода с надлежащим поперечным сечением.
- Сетевая вилка должна быть всегда в открытом доступе. Если это не представляется возможным, для того, чтобы соблюсти соответствующие правила техники безопасности, переключатель (всеполюсный выключатель) должен быть встроен в стационарное оборудование в соответствии с правилами установки электрооборудования.

- В случае применения устройства защитного отключения используется только тип с таким обозначением: . Только это обозначение гарантирует соблюдение действующих в настоящее время предписаний.

⚠ Предупреждение
Опасность поражения электрическим током/возгорания/повреждения материала/повреждения машины!

Изменение или повреждение сетевого шнура прибора может вызвать поражение током, короткое замыкание или возгорание вследствие перегрева.

Нельзя, чтобы сетевой шнур был согнут, зажат или изменён, а также соприкасался с какими-либо источниками тепла.

⚠ Предупреждение
Опасность возгорания/повреждение материала/повреждение прибора!

Использование удлинителей или тройников может вызвать возгорание вследствие перегрева или короткое замыкание.

Подключайте прибор к сети непосредственно через правильно установленную розетку с заземляющим контактом. Не используйте

удлинители, тройники или разветвители.

⚠ Предупреждение
Опасность травмирования/материального ущерба/повреждения прибора!

- Во время работы прибор может вибрировать или перемещаться, что может стать причиной травм или повреждения оборудования. Установите прибор на чистой, ровной и прочной поверхности, с помощью регулируемых ножек установите его ровно, используя уровень для выравнивания.
- При поднятии или перемещении прибора за выступающие детали (например, за дверцу загрузочного люка) они могут сломаться и стать причиной травм. Не перемещайте прибор, держа его за выступающие части.

⚠ Предупреждение
Опасность травмирования!

- Прибор очень тяжёлый. При поднятии прибора существует опасность травмирования в связи с его большим весом. Не поднимайте прибор в одиночку.

- Острые кромки прибора могут травмировать ваши руки.
Старайтесь не прикасаться к острым кромкам прибора. Для поднятия прибора используйте защитные перчатки.
- В результате ненадлежащей прокладки шлангов и проводов существует опасность спотыкания и травмирования.
Прокладывайте шланги и провода таким образом, чтобы о них никто не спотыкался.
- Изменение или повреждение шлангов водоснабжения может стать причиной материального ущерба и повреждения прибора. Нельзя сжимать, зажимать, заменять или изменять шланги водоснабжения.
- Использование неоригинальных шлангов для подключения к водопроводной сети может стать причиной материального ущерба и повреждения прибора. Используйте только входящие в комплект поставки шланги или оригинальные запасные шланги.

Внимание!

Материальный ущерб/ повреждение прибора

- Слишком низкий или слишком высокий напор воды может отрицательно повлиять на работоспособность прибора, а также может стать причиной материального ущерба или повреждения прибора.
Убедитесь, что давление воды в системе водоснабжения составляет мин. 100 кПа (1 бар) и макс. 1000 кПа (10 бар).

- Безопасность прибора во время транспортировки обеспечивают транспортировочные крепления. При эксплуатации прибора с неснятыми транспортировочными креплениями возможно его повреждение. Перед первым использованием прибора обязательно полностью снимите все транспортировочные крепления. Храните крепления в надёжном месте. В целях предотвращения повреждений при последующей транспортировке прибора транспортировочные крепления необходимо перед транспортировкой обязательно установить повторно.

Эксплуатация

Предупреждение **Опасность взрыва/ Опасность возгорания!**

Текстильные изделия, обработанные чистящими средствами, содержащими растворители, например, средствами для выведения пятен/промывочным бензином, могут после загрузки привести к взрыву в барабане.

Тщательно прополощите бельё перед стиркой в машине.

Предупреждение **Опасность отравления!**

Использование средств для очистки, в состав которых входят растворители, например, промывочный бензин, может привести к образованию ядовитых паров. Не используйте чистящие средства, содержащие растворители.

Предупреждение **Опасность травмирования!**

- Если опереться или сесть на открытую дверцу загрузочного люка, прибор может опрокинуться и стать причиной травм. Не опирайтесь на открытую дверцу загрузочного люка.
- Если встать на верхнюю крышку прибора, крышка может сломаться и стать причиной травм. Не становитесь на корпус прибора.
- Не стоит помещать руки в ещё вращающийся барабан: это может стать причиной травм рук. Дождитесь полной остановки барабана.

Предупреждение **Опасность ошпаривания!**

Во время стирки при высокой температуре

соприкосновение с горячим раствором моющего средства, например, во время откачивания горячего раствора моющего средства в раковину, может привести к ошпариванию.

Не касайтесь горячего раствора моющего средства.

 **Предупреждение**
Раздражение глаз/кожи!

При открывании кюветы для моющих средств во время работы машины моющие средства или средства по уходу могут попасть наружу. Если моющее средство или средства по уходу попали на глаза/кожу, тщательно промойте их водой. При случайном проглатывании обратитесь за медицинской помощью.

Внимание!
**Материальный ущерб/
повреждение прибора**

- Если объем загруженного в машину белья превышает максимально допустимый объем загрузки, это может помешать правильному функционированию машины или привести к материальному ущербу или повреждению прибора. Не превышайте максимальный объем загрузки сухого белья. Убедитесь, что вы следуете указаниям по максимальному объему загрузки для каждого типа программ .
- Неправильное дозирование моющих и чистящих средств может стать причиной материального ущерба и повреждения прибора. При дозировании моющих и чистящих средств, а также средств для ухода обязательно соблюдайте рекомендации изготовителя.

Обслуживание/уход

Предупреждение

Опасно для жизни!!

Прибор приводится в действие электрическим током. В случае прикосновения к элементам, находящимся под напряжением, существует опасность поражения электрическим током. Обратите внимание:

- Выключите прибор. Отсоедините машину от сети (выньте вилку из розетки).
- Никогда не прикасайтесь к вилке сетевого кабеля мокрыми руками.
- При извлечении вилки сетевого шнура из розетки тяните только за вилку и никогда не тяните за шнур, иначе он может быть повреждён.
- Нельзя производить технические изменения прибора и его характеристик.
- Ремонтные и другие работы с прибором должны производиться только нашей сервисной службой или квалифицированным электриком. Замена сетевого шнура (если это необходимо) производится также только таким способом.

- Запасной сетевой шнур можно заказать в сервисной службе.

Предупреждение

Опасность отравления!

Использование средств для очистки, в состав которых входят растворители, например, промывочный бензин, может привести к образованию ядовитых паров. Не используйте чистящие средства, содержащие растворители.

Предупреждение

Опасность поражения электрическим током/материального ущерба/повреждения прибора!

Проникающая в прибор влага может вызвать короткое замыкание. Для очистки прибора ни в коем случае не используйте очистители высокого давления, пароструйные очистители и пистолеты-распылители.

Предупреждение

Опасность травмирования/материального ущерба/повреждения прибора!

Использование неоригинальных запасных частей и принадлежностей опасно и может стать причиной травм, материального ущерба и повреждения прибора.

В целях безопасности используйте только оригинальные запасные части и принадлежности.

Внимание!

Материальный ущерб/ повреждение прибора

Чистящие средства и средства для предварительной обработки белья (например, пятновыводители, спреи для предварительной стирки и т.д.) в случае контакта могут повредить поверхности прибора. Обратите внимание:

- Избегайте контакта данных средств с поверхностями прибора.
- Выполняйте очистку прибора только водой и мягкой влажной тканью.
- Немедленно удаляйте все остатки моющего и распылённого средства.



Защита окружающей среды

Упаковка/отслуживший прибор



Утилизируйте упаковку в соответствии с требованиями охраны окружающей среды. Данный прибор имеет отметку о соответствии европейской директиве 2012/19/EU об отслуживших свой срок электрических и электронных приборах (waste electrical and electronic equipment – WEEE). Данная директива определяет действующие на территории Евросоюза правила возврата и утилизации отслуживших приборов.

Рекомендации по экономической эксплуатации

- Загружайте максимальное количество белья для соответствующей программы. Обзор программ → приложение к инструкции по эксплуатации и установке
- Бельё средней степени загрязнения стирайте без предварительной стирки.
- Экономия электроэнергии и моющего средства при легкой и средней степени загрязнения белья. → *Страница 27*
- Выбираемые температуры основываются на обозначениях по уходу на текстильных изделиях. Указанные на машине значения температуры могут отличаться от них для обеспечения оптимальной комбинации экономии электроэнергии и результата стирки.
- **Указания по расходу воды и электроэнергии:**
Индикаторы показывают относительные значения расхода

электроэнергии и/или воды в выбранных программах. Чем больше индикаторных элементов отображается, тем выше расход воды/электроэнергии. Вы можете сравнить значения расхода в программах посредством выбора различных установок и, при необходимости, принять решение о более экономичных установках программы.



- ⚡ Расход электроэнергии
- 💧 Расход воды



- **Режим энергосбережения:** подсветка сенсорного дисплея гаснет через несколько минут, кнопка  мигает. Для активации подсветки нажмите на сенсорный дисплей. Режим энергосбережения не активируется во время выполнения программы.
- **Автоматическое выключение** (только перед запуском программы или после окончания программы): если прибор не используется в течение длительного времени, он автоматически отключается в целях экономии электроэнергии. Для включения прибора нажмите снова на кнопку главного выключателя.
- Если после стирки вы намерены сушить бельё в сушильной машине, скорость отжима при стирке следует устанавливать в соответствии с инструкцией изготовителя сушильной машины.

Установка и подключение

Комплект поставки

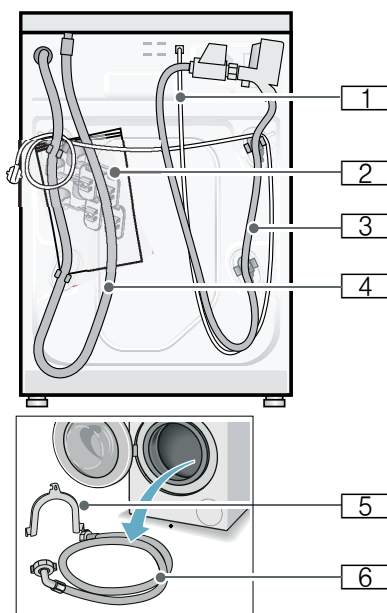
Указание: Проверьте стиральную машину на предмет отсутствия повреждений при транспортировке. Никогда не эксплуатируйте повреждённую стиральную машину. Обратитесь с рекламациями в магазин, где вы приобрели прибор, или в нашу сервисную службу.



-  1 Сетевой шнур
-  2 Пакет:
 - Инструкция по эксплуатации и установке
 - Перечень центров сервисного обслуживания*
 - Гарантия*
 - Заглушки для отверстий под транспортировочные крепления
 - Гаечный ключ*

- 3 Шланг подачи воды в модели Aquastop
- 4 Сливной шланг
- 5 Изогнутый держатель для фиксации сливного шланга*
- 6 Шланг подачи воды в стандартных моделях и моделях с системой «Aqua-Secure»
* в зависимости от модели

Кроме этого, для подсоединения сливного шланга к сифону требуется хомут крепления шланга \varnothing 24–40 мм (можно приобрести в специализированном магазине).

Полезные инструменты

- Уровень для выравнивания машины
- Гаечный ключ с раствором:
 - SW13 для снятия транспортировочных креплений и
 - SW17 для регулировки ножек прибора

Указания по технике безопасности

Предупреждение

Опасность травмирования!

- Стиральная машина очень тяжёлая. При поднятии/транспортировке стиральной машины соблюдайте осторожность.
- При подъёме стиральной машины за выступающие части (например, дверцу загрузочного люка) они могут сломаться и стать причиной травм. Не поднимайте стиральную машину за выступающие детали.
- В результате ненадлежащей прокладки шлангов и сетевых проводов существует опасность спотыкания и травмирования. Укладывайте шланги и провода таким образом, чтобы о них никто не спотыкался.

Внимание!

Повреждение прибора

Замёрзшие шланги могут разорваться/растрескаться. Не устанавливайте стиральную машину на улице и в местах, где существует опасность промерзания.

Внимание!

Ущерб, причинённый водой

Места подсоединений шланга подачи воды и сливного шланга находятся под высоким давлением воды. Чтобы избежать протечек или ущерба, причинённого водой, обязательно соблюдайте указания, приведённые в этой главе.

Указания

- Кроме указаний, содержащихся в настоящем документе, могут действовать особые предписания предприятий по энерго- и водоснабжению.
- В случае возникновения сомнений вызовите для подключения специалиста.

Поверхность для установки стиральной машины

Указание: Устойчивость имеет большое значение, иначе стиральная машина будет перемещаться во время работы!

- Поверхность в месте установки должно быть твердой и ровной.
- Пол с мягким покрытием или из мягкого материала не подходит для установки.

Установка на цоколе или на деревянной опоре

Внимание!

Повреждение прибора

Стиральная машина может перемещаться во время отжима и упасть с цоколя. Обязательно зафиксируйте ножки прибора с помощью кронштейнов.

Номер для заказа WMZ 2200, WX 9756, Z 7080X0

Указание: При деревянных балочных перекрытиях установите стиральную машину:

- по возможности в углу,
- на водостойкой деревянной плите (мин. 30 мм толщиной), прочно привёрнутой к полу.

Установка на помосте с выдвижным ящиком

Помост, номер для заказа: WMZ 20490, WZ 20490, WZ 20510, WZ 20520

Встраивание прибора под столешницу или в шкаф в кухонном гарнитуре

⚠ Предупреждение
Опасно для жизни!

В случае прикосновения к элементам, находящимся под напряжением, существует опасность удара электрическим током. Никогда не снимайте верхнюю крышку прибора.

Указания

- Требуется ниша шириной 60 см.
- Устанавливайте стиральную машину только под сплошной столешницей, прочно скрепленной с соседней мебелью.

Снятие транспортировочных креплений

Внимание! Повреждение прибора

- Безопасность стиральной машины во время транспортировки обеспечивают транспортировочные крепления. При эксплуатации стиральной машины с неснятыми транспортировочными креплениями возможно повреждение барабана. Перед первым использованием обязательно полностью снимите все 4 транспортировочных крепления. Храните крепления в надёжном месте.
- В целях предотвращения повреждений при последующей транспортировке прибора транспортировочные крепления необходимо снова установить перед транспортировкой.

Указание: Храните винты и втулки в надёжном месте.

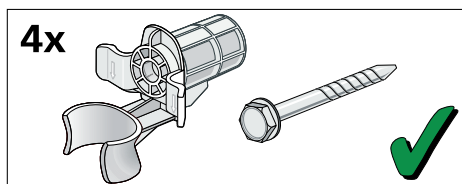

1. Извлеките шланги из креплений.

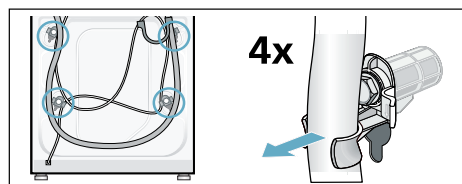

2. Выверните и снимите все 4 винта транспортировочных креплений. Снимите втулки. При этом извлеките сетевую кабель из держателей.

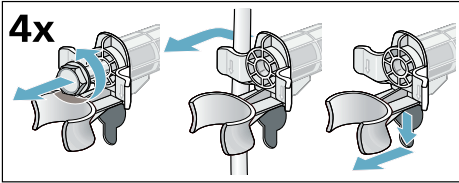

3. Установите заглушки. Зафиксируйте заглушки нажатием на стопорные крючки.

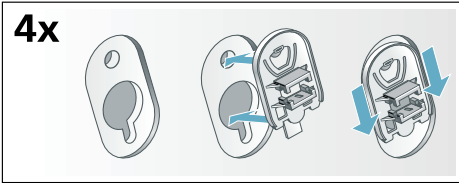

Длина шлангов и кабеля

- Левостороннее подключение

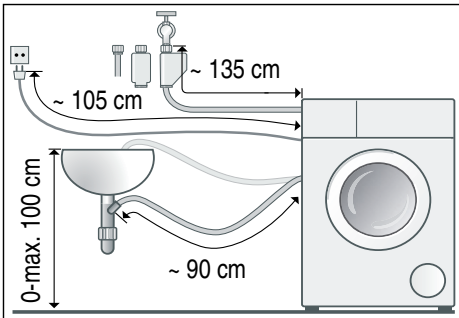

- Правостороннее подключение

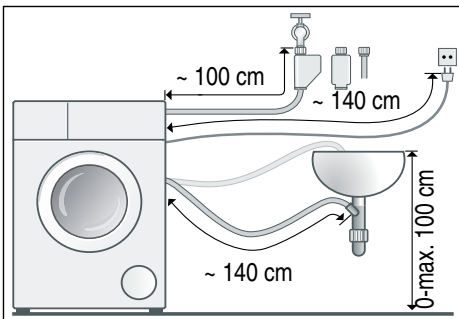

Рекомендация: В специализированном магазине или сервисной службе можно приобрести:

- удлинитель для шланга подачи воды для системы «Aquastop» или системы подачи холодной воды (прим. 2,50 м), номер для заказа: WMZ2380, WZ10130, CZ11350, Z7070X0
- более длинный шланг подачи воды (прим. 2,20 м) для стандартных моделей

Подача воды

⚠ Предупреждение
Опасно для жизни!

В случае прикосновения к элементам, находящимся под напряжением, существует опасность удара электрическим током.

Не погружайте предохранительный клапан «Aquastop» в воду (оснащён электрическими компонентами).

Указания

- Подключайте стиральную машину только к бытовой сети холодного водоснабжения.
- Не подключайте стиральную машину к смесителю водонагревателя низкого давления.
- Используйте только шланг подачи воды, входящий в комплект поставки или приобретенный в авторизованном специализированном магазине, ни в коем случае не используйте бывший в употреблении шланг.
- Не перегибайте и не пережимайте шланг подачи воды.
- Не следует изменять шланг подачи воды (укорачивать, отрезать). Он теряет прочность.
- Затягивайте резьбовые соединения только вручную. Слишком плотное затягивание резьбовых соединений с помощью инструмента (например, плоскогубцев) может стать причиной повреждения резьбы.

- При подключении к водопроводному крану 21 мм = 1/2" сначала оденьте адаптер* с уплотнительным кольцом с 21 мм = 1/2" на 26,4 мм = 3/4".
* поставляется в зависимости от модели

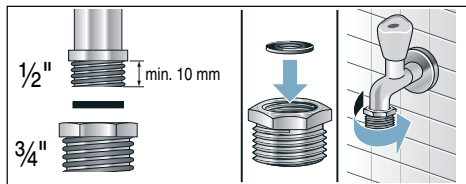

Оптимальное давление воды в водопроводной сети

не менее 100 кПа (1 бар)

не более 1000 кПа (10 бар)

Из открытого водопроводного крана вытекает минимум 8 л/мин.

При более высоком давлении воды следует установить редуцирующий клапан.

Подключение

Подсоедините шланг подачи воды к водопроводному крану (3/4" = 26,4 мм) и к прибору (не требуется для моделей с системой «Aquastop», стационарное подключение):

- Модель: **стандартная**

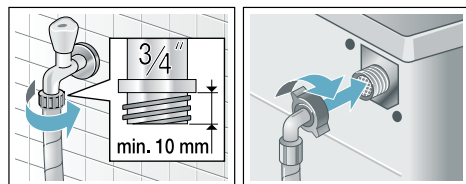

- Модель: **с системой «Aqua-Secure»**

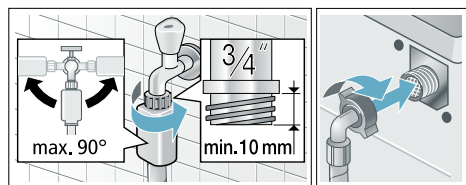

- Модель: **с системой «Aquastop»**

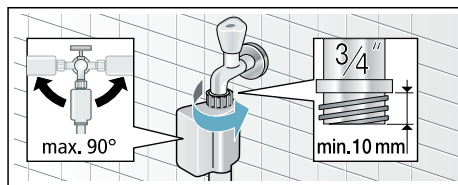

Указание: Осторожно откройте водопроводный кран и проверьте герметичность в местах соединений. Резьбовое соединение находится под давлением водопроводной воды.

Слив воды

⚠ Предупреждение

Опасность ошпаривания!

При стирке с высокой температурой соприкосновение с горячим раствором моющего средства, например, во время откачивания горячего раствора моющего средства в раковину, может привести к ошпариванию.

Не опускайте руки в горячий раствор моющего средства.

Внимание!

Ущерб, причинённый водой

Во время откачки воды сливной шланг находится под давлением воды и может отсоединиться от сливного отверстия раковины или от точки подключения. Закрепите сливной шланг таким образом, чтобы он не выскользнул.

Внимание!

Повреждения прибора/текстильных изделий

Если конец сливного шланга опущен в откачиваемую воду, то вода может закачиваться обратно в прибор, что может стать причиной повреждения стиральной машины/текстильных изделий.

Обратите внимание на следующее:

- Пробка не должна закрывать сливное отверстие в раковине.
- Конец сливного шланга не должен быть погружен в откачиваемую воду.

- Вода должна уходить достаточно быстро.

Указание: Не перегибайте и не вытягивайте сливной шланг.

Подключение

■ Слив в сифон

Место соединения необходимо закрепить хомутом для шланга, Ø 24–40 мм (можно приобрести в специализированных магазинах).

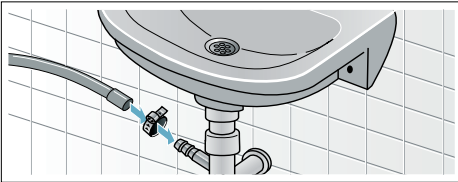

■ Слив в умывальник

Закрепите сливной шланг таким образом, чтобы он не выскользнул. Изгиб для фиксации шланга можно приобрести в сервисе; Номер артикула 00655300

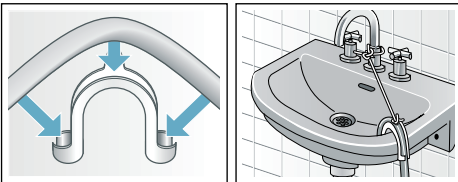

■ Слив в пластиковую трубу с резиновой втулкой или в водосток

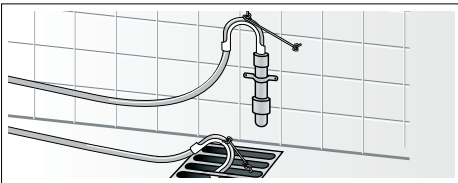

Выравнивание

Выровняйте прибор по уровню.

Сильные шумы, вибрация и перемещение машины по полу могут

появиться в результате ненадлежащего выравнивания!

1. Отверните контргайки по часовой стрелке с помощью гаечного ключа.
2. Проверьте горизонтальность установки стиральной машины с помощью уровня и при необходимости выровняйте машину. Отрегулируйте высоту, поворачивая ножки прибора. Все четыре ножки прибора должны прочно стоять на полу.
3. Плотнo затяните контргайки у корпуса. При этом придерживайте ножку и не переставляйте её по высоте. Контргайки всех 4 ножек прибора должны быть плотно привинчены к корпусу!



Подключение к электросети

⚠ Предупреждение **Опасно для жизни!**

В случае прикосновения к элементам, находящимся под напряжением, существует опасность удара электрическим током.

- Никогда не прикасайтесь к штепсельной вилке мокрыми руками.
- Отсоединяя кабель от сети, держите его только за штепсельную вилку, никогда не тяните за провод, в противном случае он может получить повреждения.
- Ни в коем случае не извлекайте штепсельную вилку из розетки во время эксплуатации.

Соблюдайте следующие указания и убедитесь в том, что:

Указания

- Сетевое напряжение совпадает с величиной напряжения, которая указана на стиральной машине (табличка с техническими характеристиками). Общая потребляемая мощность, а также расчётный ток предохранителей указаны на заводской табличке машины.
- Подключение стиральной машины осуществляется только к сети переменного тока через розетку с заземляющим контактом, установленную в соответствии с предписаниями.
- Штепсельная вилка и розетка соответствуют друг другу.
- Провода имеют достаточное поперечное сечение.
- Заземляющее устройство установлено надлежащим образом.
- Замена сетевого кабеля (если возникнет необходимость) производится только квалифицированным электриком. Запасной электрический кабель можно приобрести через сервисную службу.
- Не используются многоконтактные штепсели, многогнездные штекерные соединения и удлинительные кабели.
- В случае применения устройства защитного отключения используется только тип с таким обозначением: . Только наличие этого знака гарантирует соответствие действующим в настоящее время правилам.
- Штепсельная вилка всегда доступна. Если это требование не может быть выполнено, для соблюдения соответствующих правил техники безопасности в стационарной проводке необходимо предусмотреть выключатель (2-полюсный), установленный согласно правилам электромонтажа.

- Сетевой кабель нельзя перегибать, зажимать, изменять, перерезать или допускать его прикосновения к источникам тепла.

Перед первой стиркой

Перед выпуском с завода стиральная машина прошла тщательную проверку. Чтобы устранить остатки воды, оставшиеся после проверки, следует выполнить первую стирку **без** белья.

Указания

- Стиральная машина **должна быть надлежащим образом установлена и подключена**. См. начиная с → *Страница 14*
- Никогда не эксплуатируйте повреждённую стиральную машину. Обратитесь в сервисную службу!

Подготовительные работы:

1. Проверьте стиральную машину.
2. Заполните дозаторы \emptyset и $\&$.
→ *Страница 37*
3. Снимите защитную плёнку с панели управления.
4. Вставьте вилку сетевого шнура в розетку.
5. Откройте водопроводный кран.

Запустите программу без белья:

1. Включите прибор.
2. Закройте дверцу загрузочного люка (не загружайте бельё!).
3. Установите программу **барабан чистым 90 °C**.
4. Откройте кювету для моющих средств.
5. Залейте прим. 1 литр воды в ячейку для дозировки вручную.
6. Залейте универсальное моющее средство в ячейку для дозировки вручную.
Указание: Для предотвращения пенообразования используйте только половину рекомендованного количества моющего средства. Не используйте средство для стирки шерсти или деликатного белья.
7. Закройте кювету для моющих средств.

8. Запустите программу.
9. По окончании программы выключите прибор.

Ваша стиральная машина готова к работе.

Транспортировка

Например, при переезде

Подготовительные работы:

1. Закройте водопроводный кран.
2. Уменьшите давление воды в шланге подачи воды: → "Засорение сетчатого фильтра в шланге для подачи воды" на страница 43
3. Отсоедините стиральную машину от электросети.
4. Слейте остатки раствора моющего средства: → "Засор откачивающего насоса, аварийный слив" на страница 42
5. Отсоедините шланги.
6. Удалите моющее средство из дозатора. → Страница 38

Внимание!

Повреждение прибора вследствие вытекания моющего средства/ кондиционера из дозатора

Вытекание моющего средства/ кондиционера может отрицательно повлиять на работоспособность прибора, например, привести к неисправности электроники. Перед транспортировкой прибора опорожните дозатор.

Монтаж транспортировочных креплений:

1. Снимите заглушки и сохраните их. Воспользуйтесь при необходимости отвёрткой.

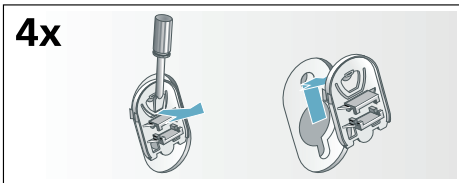

2. Вставьте все 4 втулки.

Зафиксируйте сетевой кабель в держателях. Вставьте винты транспортировочных креплений и затяните гаечным ключом SW13.

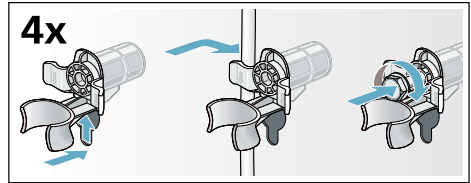

Перед повторным вводом в эксплуатацию:

Указания

- **обязательно** снимите транспортировочные крепления! → Страница 16
- Чтобы избежать перерасхода моющего средства при следующей стирке: залейте прим. 1 литр воды в ячейку для дозирования вручную, выберите программу **Слив** и запустите её.

Знакомство с прибором

Стиральная машина

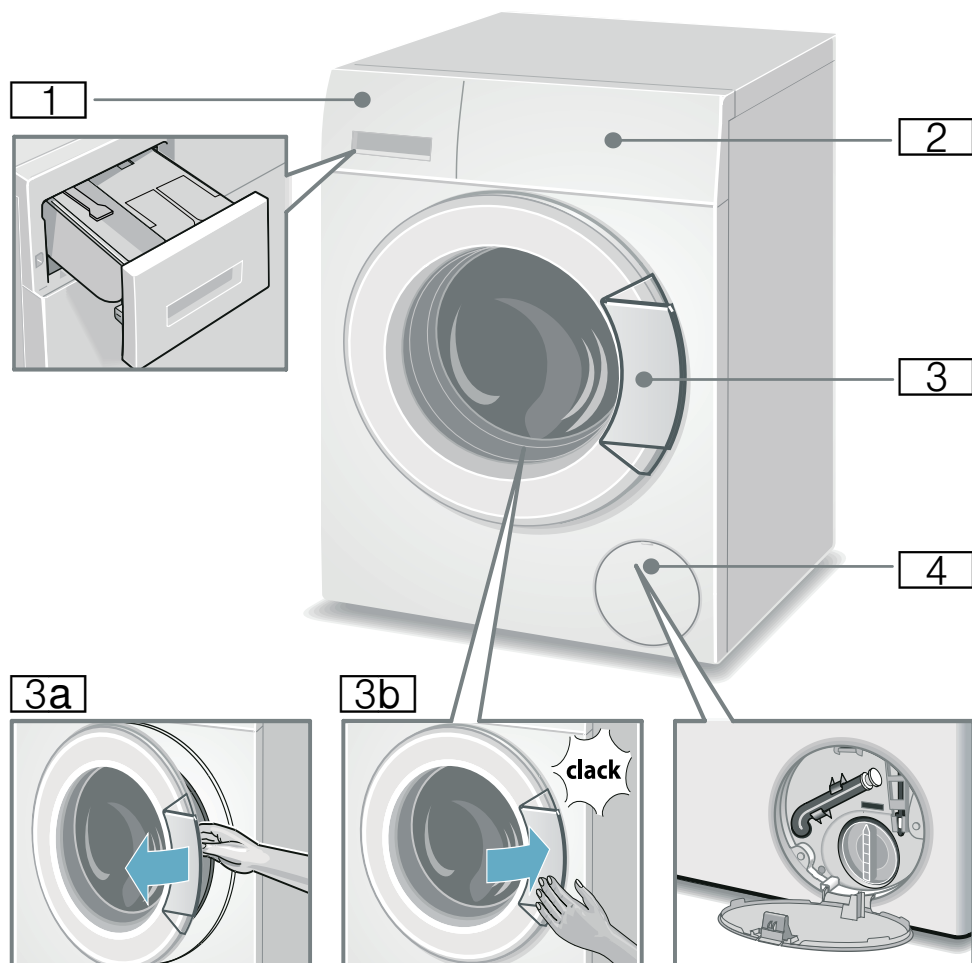

- 1** Кювета для моющих средств → Страница 32
- 2** Элементы управления
- 3** Дверца загрузочного люка с ручкой
- 3a** Открывание дверцы загрузочного люка

- 3b** Закрывание дверцы загрузочного люка
- 4** Крышка отсека для сервисного обслуживания

Элементы управления

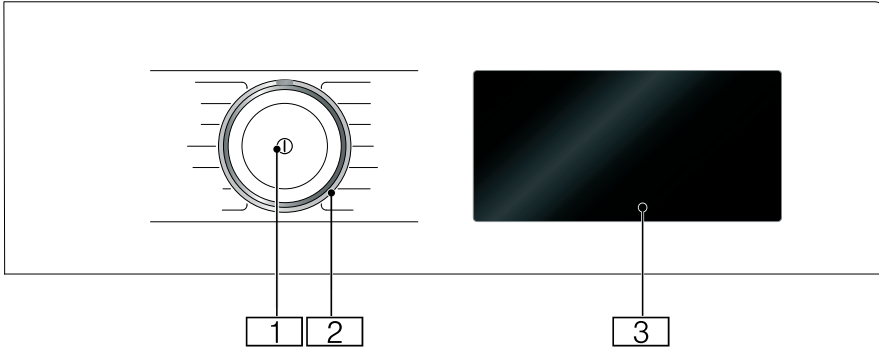

- 1** **Главный выключатель**
Включите и выключите прибор кнопкой ⓘ.
- 2** **Переключатель программ**
Переключатель программ можно поворачивать в обоих направлениях (влево и вправо).
- 3** **Сенсорный дисплей**
Здесь отображается информация о программе и возможности выбора установок. Вы можете выбрать установки, нажав на находящуюся в рамке подчёркнутую область.

повреждён. Не касайтесь дисплея острым предметом и не нажимайте сильно на него.

Индикации на сенсорном дисплее

Дисплей данного прибора реагирует на касание (сенсорный дисплей). Активация установок происходит путём лёгкого нажатия на находящиеся в рамке, чувствительные к прикосновениям кнопки. Активированные установки выделяются на дисплее светлым цветом. Активированные установки можно изменить или деактивировать, снова нажав на дисплее на соответствующие кнопки.

Внимание!

Материальный ущерб и повреждение прибора.

При воздействии на дисплей с применением силы он может быть



Дисплей и элементы управления	Индикация устанавливаемых значений	Настройка
90°, 60° ◁, 40° ◁, 30°, 20°, *		Температура в °C; * = холодная
1400*, 1200, 800, 600, 400, ∅		Скорость отжима; ∅ = без отжима
1 i-DOS ∅	∅	автоматическое дозирование жидких моющих средств
2 i-DOS ∅/∅	∅/∅	автоматическое дозирование кондиционеров или жидких моющих средств; настройка содержимого контейнера → Страница 36
☼	+1, +2, +3, выкл.	Вода плюс; + дополнительные циклы полоскания
Speed		Speed
🛡️		Защита от сминания
⬇️		Предв. стирка
🍷		Замачивание
🪵		Без отжима = без окончательного отжима
🔧	🔔 🔊 🔦 🔁	Установки прибора: сигнал сообщения, сигнал управления, яркость сенсорного дисплея, функция напоминания об очистке барабана
🔒 3s		Блокировка / блокировка панели управления
★		Программа из памяти

* максимальная скорость отжима в зависимости от прибора

Дисплей и элементы управления	Индикация установленных значений	Настройка
▷ 00		Старт/Пауза
+ , -	Изменение установленных значений Указание: При многоуровневых настройках во время нажатия и удерживания +, - установленные значения автоматически прокручиваются до конечных значений. После повторного нажатия установленные значения снова могут быть изменены.	
* максимальная скорость отжима в зависимости от прибора		
Другая индикация	Информация о	
⚡ -----	Расход электроэнергии	
💧 -----	Расход воды	
→ 🧺 🧺 🧺 🌀	Статус программы: Предварительная стирка Стирка Полоскание Отжим Без отжима	
🔒	Дверца загрузочного люка заблокирована	
🗑️	Кювета для моющих средств открыта	
🚰	Водопроводный кран закрыт/слишком низкое давление воды	
🧼	Обнаружено пенообразование	
⌚ : ⌚	Продолжительность программы, например, 1:51; время до окончания, например, ⌚ 8,5 ч; рекомендуемый объем загрузки, например, 8,0 кг; статус программы, например, окончание; базовое дозируемое количество, например, 36 мл	

Стирка

Подготовка белья

Внимание!

Повреждения прибора/текстильных изделий

Посторонние предметы, (например, монеты, канцелярские скрепки, гвозди или булавки и т. п.) могут повредить как бельё, так и детали стиральной машины.

При подготовке белья учитывайте следующие указания:

- Проверьте карманы.

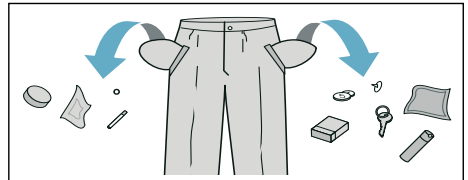

- Проследите, в частности, чтобы в карманах не осталось металлических предметов (скрепок и т.п.).
- Тонкое бельё стирайте в сетке/мешке (чулки, бюстгалтеры и т.п.).
- Застегните молнии и кнопки.
- Вытряхните песок из карманов и отворотов.
- Снимите крючки со штор или свяжите их в сетке/мешке.

Сортировка белья

Сортируйте бельё в соответствии с рекомендациями по уходу и данными изготовителя на этикетках по уходу за изделиями, а также в соответствии с:



- видом ткани/волокна
 - цвета
- Указание:** Бельё может окраситься или недостаточно очиститься. Стирайте белое и цветное бельё отдельно. Новое цветное бельё следует стирать первый раз отдельно.
- Загрязнение
 - Стирайте вместе бельё одной степени загрязнения.
 - Информацию о некоторых примерах степени загрязнения см. → *Страница 27.*
 - **Лёгкое:** без предварительной стирки, при необходимости выберите установку **Speed**
 - **Среднее**
 - **Сильное:** уменьшите объём загрузки и выберите программу с предварительной стиркой
 - **Пятна:** удаляйте/обрабатывайте пятна как можно раньше. Сначала смочите мыльным раствором/не трите. Затем постирайте бельё, выбрав соответствующую программу. Для удаления стойких/засохших пятен может потребоваться несколько стирок.
 - Символы на этикетках по уходу за изделиями

Указание: Цифры в символах указывают на максимально допустимую температуру стирки.

 подходит для обычной стирки; напр., с программой «Хлопок»

 требуется бережная стирка; напр., с программой «Синтетика»

 требуется особо бережная стирка; напр., с программой «Тонкое бельё/Шёлк»

-  подходит для ручной стирки; напр., с программой  «Шерсть»
-  не предназначено для машинной стирки.

Подкрахмаливание

Указание: Кондиционер добавлять нельзя.

1. Включите прибор.
2. Выберите программу **Полоскание**.
3. Жидкое средство для подкрахмаливания залейте вручную в ячейку для дозировки в соответствии с рекомендациями изготовителя. При необходимости предварительно очистите эту ячейку.
4. Нажмите на элемент управления .

Окрашивание/отбеливание

Машина не рассчитана на окрашивание в промышленных количествах. Соли разъедают поверхности из нержавеющей стали! При использовании красителей соблюдайте указания изготовителя.

В стиральной машине **нельзя** отбеливать бельё!

Моющее средство

Правильный выбор моющего средства

Правильный выбор средства для стирки, температуры и обработки белья зависит от указаний по уходу за изделиями. См. → также веб-сайт www.sartex.ch

На веб-сайте www.cleanright.eu можно найти много другой информации о бытовых средствах для стирки, ухода и очистки.

- **Универсальное моющее средство с оптическими осветлителями**
подходит для стирки стойкого к кипячению белого белья из льна или хлопка
Программа: Хлопок/
холодная – макс. 90 °C
- **Средство для стирки цветного белья без отбеливателя и оптических отбеливающих веществ**
подходит для стирки цветного белья из льна или хлопка
Программа: Хлопок/
холодная – макс. 60 °C
- **Моющее средство для цветного/деликатного белья без оптических осветлителей**
подходит для цветного белья из лёгких в уходе тканей, синтетики
Программа: Синтетика/
холодная – макс. 60 °C
- **Средство для стирки тонкого белья**
подходит для деликатных тонких изделий, шёлка или вискозы
Программа: Тонкое бельё/шёлк
холодная – макс. 40 °C
- **Средство для стирки шерсти**
подходит для изделий из шерсти
Программа: Шерсть/
холодная – макс. 40 °C

Экономия электроэнергии и моющего средства

Вы можете уменьшить расход энергии (путём снижения температуры стирки) и количество моющего средства при стирке белья лёгкой и обычной степени загрязнения:

Экономия	Загрязнение/Указание
 <p>Сниженная температура и количество моющего средства в соответствии с рекомендованной дозировкой в зависимости от степени загрязнения</p>	<p>Лёгкое Загрязнения и пятна не видны. Одежда вобрала запах тела:</p> <ul style="list-style-type: none"> ■ лёгкая летняя/спортивная одежда (после кратковременного ношения), ■ футболки, рубашки, блузки (макс. после однодневного ношения) ■ гостевое постельное бельё и полотенца (после однодневного использования)
	<p>Среднее Видны загрязнения или небольшие пятна:</p> <ul style="list-style-type: none"> ■ футболки, рубашки, блузки (после многократного ношения, с запахом пота), ■ полотенца, постельное бельё (после использования до 1 недели)
	<p>Сильное Видны сильные загрязнения и/или пятна. Пример: кухонные полотенца, детская одежда, рабочая одежда</p>
<p>Температура в соответствии с этикетками по уходу за изделиями и количество моющего средства в соответствии с рекомендованной дозировкой/сильное загрязнение</p>	

Указание: При дозировании любых моющих и чистящих средств, средств для ухода обязательно соблюдайте рекомендации изготовителя.
→ Страница 32

P+ Предварительные программные установки

Предварительные программные установки отображаются на сенсорном дисплее после выбора программы и могут быть изменены.

Обзор всех возможных программных установок содержится во вкладыше к инструкции об эксплуатации и установке.

Температура

Перед началом и во время выполнения программы в зависимости от этапа выполнения программы можно изменить установленную температуру стирки.

Максимальная устанавливаемая температура зависит от выбранной программы.

Скорость отжима

Перед началом и во время выполнения программы в зависимости от этапа выполнения программы можно изменить скорость отжима (в об/мин; обороты в минуту).

Установка ∅: без отжима, только слив воды. Бельё остаётся лежать влажным в барабане, например, при стирке белья, для которого не требуется отжим.

Максимальная скорость зависит от выбранной программы и модели.

Время до окончания

В соответствии с выбранной программой отображается продолжительность программы, например, **1:51** (в ч:мин (часы:минуты)).





Перед запуском программы время, к которому должна быть завершена программа, можно сместить назад с шагом в 30 минут до макс. 24 ч (ч = час).

После запуска программы отображается выбранное количество

часов, например, **8,5ч**, и выполняется обратный отсчёт времени вплоть до запуска программы стирки. Затем отображается продолжительность программы.

Указание: Продолжительность программы регулируется автоматически во время её выполнения. Изменение предварительных программных установок или установок программы, контроля пенообразования, дисбаланса, загрузки или загрязнений может обусловить изменение продолжительности программы.

После запуска программы, пока производится обратный отсчёт выбранного времени, его можно изменить следующим образом:

1. Нажмите на элемент управления .
2. Нажмите на  или на  для изменения времени.
3. Снова нажмите на .

После запуска программы, во время работы программы, при необходимости бельё можно доложить или извлечь.
→ *Страница 33*

Программа из памяти





Здесь можно сохранить выбранную программу с наиболее часто выбираемыми установками.

Для сохранения:

1. Включите прибор.
2. Выберите программу.
3. Измените установки и/или выберите дополнительные установки.
4. Нажмите на элемент управления  и удерживайте в течение прим. 3 секунд.

Если кратковременно мигают все установки, значит, программа сохранена.

Для использования сохранённой программы после включения прибора коротко нажмите на .

Для изменения сохранённой программы после выбора новых установок снова нажмите на  и удерживайте в течение прим. 3 секунд.

P+ Дополнительные программные установки

Обзор всех выбираемых в программах дополнительных установок содержится на вкладыше к инструкции об эксплуатации и установке.

Вода плюс



Установочные значения:

+1	+ 1 цикл полоскания
+2	+ 2 цикла полоскания
+3	+ 3 цикла полоскания
выкю	Выполнена отмена установки
чeno	

Высокий уровень воды и дополнительные циклы полоскания в зависимости от программы, увеличенная продолжительность программы. Особенно при чувствительной коже и/или в местностях с очень мягкой водой.

Фактическое количество выполненных циклов полоскания зависит от количества циклов базовых установок каждой конкретной программы.

Speed

Speed

Для стирки с аналогичными результатами за более короткое время, но с более высоким энергопотреблением по отношению к выбранной программе, без установки Speed.

Указание: Не превышайте максимальный объем загрузки.

Защита от сминания



Белье мнется меньше благодаря специальному процессу отжима с последующим переворачиванием белья и сниженной скоростью отжима.

Указание: Остаточная влажность белья повышена.

Предв. стирка



Для стирки сильно загрязнённого белья.

Указания

- При активированной автоматической дозировке (i-DOS) моющее средство автоматически дозируется для предварительной и основной стирки.
- При дозировке вручную разделите моющее средство для предварительной и основной стирки. Залейте моющее средство для предварительной стирки в барабан. Добавьте универсальное моющее средство в виде порошка для основной стирки в ячейку для дозировки вручную.

Замачивание





Перед основным циклом стирки бельё остается дольше лежать в воде, чтобы интенсивные загрязнения растворились.

Используется при особо интенсивных загрязнениях.

Моющее средство дозируйте с помощью i-DOS или заполняйте им ячейку для дозировки вручную в соответствии с рекомендациями изготовителя.

Указания

- Загрузить бельё одного цвета.
- Если данная опция не предусмотрена для вашей стиральной машины, вы можете выполнить замачивание белья следующим образом:

1. Выберите i-DOS или добавьте моющее средство в ячейку для дозировки вручную в соответствии с рекомендациями изготовителя.
2. Выберите программу **Хлопок 30 °C** и нажмите кнопку .
3. Прим. через 10 минут нажмите кнопку sss. Бельё остаётся лежать в растворе для замачивания.
4. После необходимого времени замачивания снова нажмите кнопку  для продолжения или изменения программы.

Указание: Дополнительного моющего средства не требуется: раствор для замачивания используется для стирки.

Без отжима







Без окончательного отжима, после последнего цикла полоскания бельё остаётся в воде.

Чтобы предотвратить сминание ткани, вы можете выбрать опцию «Без отжима», если бельё не будет вынута из стиральной машины сразу после окончания программы.



Для продолжения/окончания программы нажмите кнопку → *Страница 33*

i-DOS

 i-DOS  i-DOS 

Ваш прибор оснащён интеллектуальной системой дозировки для жидких моющих средств () и кондиционера ().

Оптимальное количество жидкого моющего средства и кондиционера подаётся автоматически.

С помощью  i-DOS  i-DOS  вы можете активировать или деактивировать автоматическую дозировку и установить базовое дозируемое количество.

→ "Интеллектуальная система дозировки" на страница 34



Управление прибором

Подготовка стиральной машины

Указание: Стиральная машина **должна быть надлежащим образом установлена и подключена.** См. начиная с → *Страница 14*

1. Вставьте вилку сетевого шнура в розетку.
2. Откройте водопроводный кран.
3. Откройте дверцу загрузочного люка.
4. Проверьте, всё ли извлечено из барабана. При необходимости извлеките.

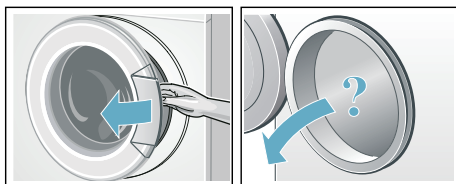

Включение прибора/выбор программы

Нажмите кнопку . Прибор включён.

Затем на дисплей всегда выводится предварительно установленная по умолчанию программа **Хлопок**.

Текущие установки и информация о программе горят с полной яркостью, индикация  мигает.

Установки, которые можно выбрать, горят со средней яркостью.

Указания

- Кратковременное мигание индикации  сообщает о необходимости выполнения программы **барабан чистым** или любой другой программы с температурой стирки не ниже 60 °C.

- При мигании индикации ∞ 3s блокировка для безопасности детей активна. Перед изменением установок или запуском программы её следует деактивировать. → *Страница 32*

Для приборов с **внутренней подсветкой барабана**:

После включения прибора, после открывания и закрывания дверцы загрузочного люка, а также после запуска программы включается подсветка барабана. Подсветка гаснет автоматически.

Вы можете:

- использовать эту программу и загрузить бельё. → *Страница 31*
- или выбрать другую программу. Обзор всех программ содержится во вкладыше к инструкции по эксплуатации и установке.
- или изменить предварительные программные установки. → *Страница 31*
- и/или выбрать дополнительные установки для программы. → *Страница 31*

Изменение предварительных программных установок

Для изменения текущих установок нажмите нужный элемент управления, соответствующая индикация начинает гореть с полной яркостью.

Измените Время до окончания нажатием на **+** или **-**.

Предварительные программные установки → *Страница 28*

Выбор дополнительных программных установок

Выбрав дополнительные установки, вы можете ещё лучше приспособить процесс стирки к своей партии белья.

Для этого нажмите на требуемый элемент управления, соответствующая

индикация начинает гореть с полной яркостью.

Дополнительные программные установки → *Страница 29*

Загрузка белья в барабан

⚠ Предупреждение **Опасно для жизни!**

Текстильные изделия, обработанные чистящими средствами, содержащими растворители, например, средствами для выведения пятен/бензином для чистки, могут после загрузки привести к взрыву.

Такие текстильные изделия необходимо предварительно тщательно прополоскать вручную.

Указания

- Старайтесь стирать большие и маленькие изделия вместе. Бельё различного размера лучше распределяется в барабане во время отжима. Отдельные изделия могут привести к значительному дисбалансу.
 - Соблюдайте указанный уровень максимальной загрузки. Слишком большое количество белья ухудшает результат стирки и способствует образованию заломов.
1. Предварительно рассортированное бельё загружайте в барабан стиральной машины в разложенном виде.
 2. Проверьте, не зажато ли бельё между дверцей загрузочного люка и резиновой манжетой, и закройте дверцу загрузочного люка.

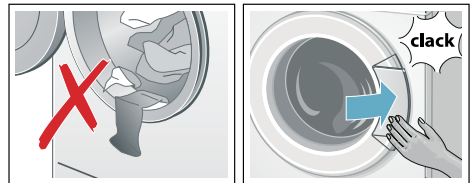

Дозировка и добавление моющего средства и средства по уходу

Дозировка моющего средства и кондиционера выполняется в большинстве программ вашего прибора автоматически. Автоматическая дозировка активирована по умолчанию во всех предусмотренных для этого программах, её можно настроить индивидуально.

→ "Автоматическая дозировка"
на страница 35

Для программ, в которых автоматическая дозировка невозможна или выполняется по желанию (при этом деактивируйте интеллектуальную дозировку), вы можете добавлять вручную подходящее моющее средство в ячейку для дозировки в кювете для моющих средств.

→ "Дозировка вручную"
на страница 38

Запуск программы

Нажмите на элемент управления .

Программа запускается, индикация  горит в течение длительного времени.

Выполняется блокировка дверцы загрузочного люка и загорается соответствующая индикация .

Барaban начинает вращаться и выполняется контроль загрузки (продолжительность до 2 минут).

Во время выполнения программы отображается текущая информация о программе:

- Время до окончания или продолжительность программы после начала программы стирки
 - и загорается индикация этапа выполнения программы.
- Страница 23

Информация о следующих этапах программы и установки, которые можно

изменить во время выполнения программы, горят со средней яркостью.

Указание: Контроль пенообразования

Если дополнительно горит индикация , значит, во время выполнения программы стирки обнаружено повышенное образование пены, в результате этого автоматически включаются дополнительные циклы полоскания для устранения пены. Снизьте дозировку моющего средства для следующей стирки с аналогичным объёмом загрузки.

Если вы хотите предотвратить случайное изменение программы, включите блокировку для безопасности детей, как описано ниже.

Блокировка /Блокировка управления

∞ 3s

Вы можете предотвратить случайное изменение установленных элементов управления функций стиральной машины.

Для активации/деактивации блокировки для безопасности детей нажмите и удерживайте элемент управления ∞ 3s в течение прим. 3 секунд. Индикация начинает гореть с полной яркостью.

При повороте переключателя программ или нажатии на элемент управления при активной блокировке для безопасности детей кратковременно мигает индикация ∞ 3s и раздаётся сигнал. Выполнение программы продолжается без изменений вплоть до её окончания.

Указания

- Блокировка для безопасности детей может быть активирована в любом состоянии прибора.
- Блокировка для безопасности детей остаётся включённой также после выключения стиральной машины.

- Если во время выполнения программы и при включённой блокировке для безопасности детей прибор будет выключен, то выполнение программы продолжится после его повторного включения.

Дозагрузка белья

После запуска программы, при необходимости, бельё можно доложить или извлечь.

Для этого нажмите на элемент управления .

Индикация начинает мигать. Стиральная машина находится в режиме паузы, проверяется возможность дозагрузки белья.

Если индикация  гаснет, значит, дозагрузка белья возможна. В этом случае выполняется разблокировка загрузочного люка. Дверца загрузочного люка может быть открыта.



Для продолжения программы снова нажмите на . Программа автоматически продолжается.

Указания

- При дозагрузке белья не оставляйте надолго дверцу загрузочного люка открытой: с белья может стекать вода.
- При высоком уровне воды, высокой температуре, а также во время вращения барабана дверца загрузочного люка остаётся закрытой из соображений безопасности и дозагрузка невозможна. Следуйте указаниям на дисплее.
- Индикация загрузки при дозагрузке не активна.



Изменение программы

Если вы по ошибке запустили неверную программу, это можно изменить следующим образом:



1. Нажмите на элемент управления .
2. Выберите другую программу.
3. Снова нажмите на . Новая программа начинается сначала.

Отмена программы

Для программ с высокой температурой стирки:

1. Нажмите на элемент управления .
2. Для охлаждения белья: выберите **Полоскание**.
3. Снова нажмите на .





Для программ с низкой температурой стирки:

1. Нажмите на .
2. Выберите **Отжим** или **Слив**.
3. Снова нажмите на .

Окончание программы с установкой «Без отжима»

Индикация  мигает, а на дисплее отображается предварительно установленная скорость отжима и оставшееся время работы для выбранной программы.

Продолжите программу, для этого:

- нажмите на элемент управления  или
- измените скорость отжима, а затем нажмите на  или
- выберите установку Защита от сминания  и нажмите на  или
- установите переключатель программ на **Слив** и нажмите на .

Окончание программы

На дисплее загорается **Окончание**, а индикация  и  гаснет.

Указание: Мигание индикации  сообщает о необходимости выполнения программы **барабан чистыми** или любой другой программы с температурой стирки не ниже 60 °С.

Выгрузить белье/Выключить прибор

1. Откройте дверцу загрузочного люка и извлеките бельё.
2. Выключать прибор.
3. Закройте водопроводный кран.

Указание: Не требуется для моделей с системой «AquaStop».

Указания

- Не оставляйте бельё в барабане. Во время следующей стирки оно может дать усадку или полинять.
- Извлеките посторонние предметы из барабана и резиновой манжеты (опасность появления ржавчины!).
- Вытрите насухо резиновую манжету.

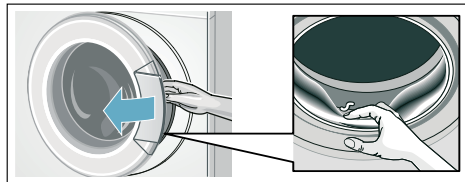

- Оставьте дверцу загрузочного люка и кювету для моющих средств открытыми, чтобы остатки воды высохли.
- Всегда дожидайтесь конца программы – прибор может быть еще заблокированным. Затем включите прибор и дождитесь разблокировки.

i-DOS

Интеллектуальная система дозирования

Знакомство с i-DOS

i-DOS Интеллектуальная система дозирования

Ваш прибор оснащён интеллектуальной системой дозирования для жидких моющих средств и кондиционера.



В зависимости от программы и установок автоматически подаётся оптимальное количество жидкого моющего средства и кондиционера.

Автоматическая дозировка активирована по умолчанию во всех предусмотренных для этого программах и может быть настроена вами индивидуально. После выключения прибора установки сохраняются.

Для программ, в которых автоматическая дозировка невозможна, вы можете вручную добавлять подходящее моющее средство в ячейку для дозирования в кювете для моющих средств.

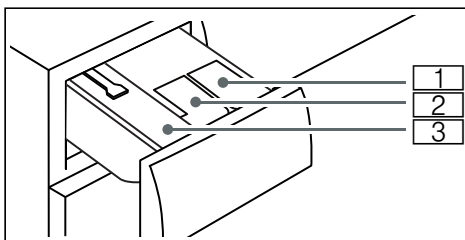
i-DOS Кювета для моющих средств



- 1 Дозатор  для жидких моющих средств
- 2 Дозатор  для кондиционера или жидкого моющего средства; настройка содержимого контейнера → Страница 36
- 3 Ячейка для дозирования вручную

Указания перед вводом в эксплуатацию i-DOS

Обратите внимание на рекомендации изготовителей при выборе средств для стирки и ухода за бельём.

Рекомендуется применение жидких и гелеобразных компактных и универсальных моющих средств, а также моющих средств для стирки в машине цветных текстильных изделий из хлопка и синтетики.

Указания

- Используйте только жидкие и гелеобразные продукты, которые рекомендуются изготовителями для заливки в кювету для моющих средств.
- При очистке i-DOS кюветы для моющих средств удалите из дозатора остатки прежнего средства и промойте его. → *Страница 38*
- Не смешивайте моющее средство и кондиционер.
- Не применяйте агрессивные и выделяющие газы средства, а также средства, содержащие растворители (например, жидкий отбеливатель).
- Не используйте средства с истекшим сроком годности, а также сильно загустевшие продукты.

Автоматическая дозировка





Автоматическая дозировка выполняется следующим образом:

1. Включите прибор.
Выполняется проверка функционирования i-DOS-насоса-дозатора, это слышно благодаря лёгкому шуму в i-DOS-кювете для моющих средств.
2. Выберите программу с i-DOS-установками.
При активной i-DOS-установке для моющего средства и кондиционера на дисплее будут гореть соответствующие символы.

3. Запустите программу.
Барабан начинает вращаться и в зависимости от выбранной программы выполняется контроль загрузки (продолжительность до 2 минут). Затем в зависимости от заданной загрузки выполняется дозировка необходимого количества моющего средства и кондиционера (для последнего цикла полоскания), слышимая благодаря шуму насоса.

Автоматическая дозировка для соответствующих программ стирки может быть активирована или деактивирована индивидуально.

Также после запуска программы автоматическая дозировка может быть активирована или деактивирована в зависимости от этапа выполнения программы.

Для активации/деактивации кратковременно нажмите на  i-DOS  и/или  i-DOS . Установка сохраняется в памяти до следующего изменения.

Рекомендация: Дополнительно к автоматической дозировке в ячейку для дозирования вручную можно также добавить другое средство по уходу за бельём, например, соль для выведения пятен, средство для подкрахмаливания или отбеливатель. Нельзя добавлять дополнительное моющее средство в ячейку для дозирования вручную для предотвращения передозировки или пенообразования.

Указания

- Для защиты белья активация автоматической дозировки возможна не для всех программ.
- **Программы с предварительной стиркой*:** При активированной автоматической дозировке моющее средство автоматически дозируется для предварительной и основной стирки.

* в зависимости от модели

Настройка содержимого i-DOS дозатора ☼/○

Заводская настройка содержимого дозатора ☼/○: кондиционер (☼). Этот дозатор можно также использовать для второго жидкого моющего средства.

Настройте содержимое контейнера следующим образом:

1. Нажмите на [L] i-DOS ☼/○. На дисплее горит ○.
2. Чтобы сменить контейнер, еще раз нажмите на [L] i-DOS ☼/○. Индикация меняется с ○ на ☼.
3. Чтобы завершить установочный режим, удерживайте нажатой [L] i-DOS ☼/○ в течение 3 секунд или подождите некоторое время.

Указание: Если оба дозатора заполнены жидкими моющими средствами, во время цикла стирки будет использоваться только дозатор, активированный кнопкой i-DOS.

Настройка дозирования i-DOS

Базовое дозируемое количество – это рекомендованное дозируемое количество для обычной загрузки 4,5 кг. Действительное же дозируемое количество моющих средств и средств по уходу рассчитывается с помощью базового дозируемого количества и автоматически распознаваемого количества белья.

Базовое дозируемое количество для жидкого моющего средства и кондиционера предварительно установлено на заводе. Вы можете отрегулировать базовое дозируемое количество отдельно для каждого из двух дозаторов.

Проверьте, соответствует ли предварительно установленное базовое дозируемое количество следующим рекомендациям изготовителя:

- для загрузки 4,5 кг;

- для жидкого моющего средства для **обычной** степени загрязнения белья и существующей жёсткости воды;
- для кондиционера для **средней** мягкости белья

Сведения об этом содержит этикетка упаковки жидкого моющего средства/ кондиционера, за информацией вы можете обратиться также непосредственно к изготовителю.

Пример для дозирования моющего средства на этикетке упаковки:

Для стандартной загрузки 4–5 кг		Степень загрязнения		
		Лёгкая	Обычная	Сильная
Жёсткость воды	Мягкая/средняя	40 мл	55 мл	80 мл
	Жёсткая/очень жёсткая	55 мл	80 мл	105 ml

В данном примере базовое дозируемое количество при средней жёсткости воды следует установить на **55 мл**.

При необходимости отрегулируйте базовое дозируемое количество для рекомендованной загрузки жидкого моющего средства/средства по уходу, жёсткости воды и/или степени загрязнения.

Регулировка базового дозируемого количества

1. Удерживайте [L] i-DOS ○ и/или [L] i-DOS ☼/○ нажатыми в течение прим. 3 секунд. Отобразится установленный базовый уровень дозирования.
2. Измените установку с помощью: +/-
3. Удерживайте [L] i-DOS ○ и/или [L] i-DOS ☼/○ нажатыми в течение прим. 3 секунд или подождите прим. 10 секунд, чтобы завершить установочный режим.

Указания

- Настройки принимаются для всех программ, в которых возможна автоматическая дозировка.
- Настройки сохраняются до следующего изменения и остаются в памяти также после выключения прибора.

Заполнение дозатора

Указания

- Соблюдайте указания, приведённые в главе → "Указания перед вводом в эксплуатацию i-DOS" на страница 35
- Мигает \circ или \otimes , заполните соответствующий дозатор.
→ Страница 34

Заполняйте дозатор следующим образом:

1. Выдвиньте кювету для моющих средств.

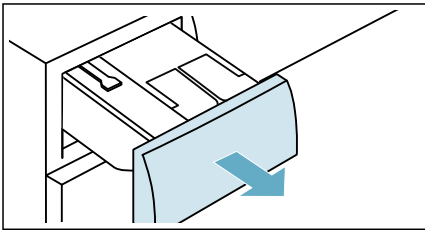

2. Откройте крышку для заполнения.

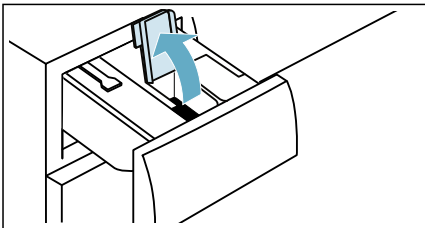

3. Заполните соответствующие дозаторы жидким моющим средством и кондиционером.

Указания

- Не заполняйте выше отметки «max.».
- Соблюдайте указания в главах → "Настройка дозировки i-DOS" на страница 36 и → "Настройка содержимого i-DOS дозатора \otimes/\circ " на страница 36.

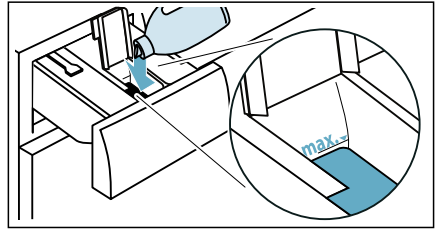

4. Закройте крышку для заполнения.

Указание: Не оставляйте крышку для заполнения длительное время открытой во избежание подсыхания или полного высыхания моющего средства.

5. Задвиньте кювету для моющих средств на место.

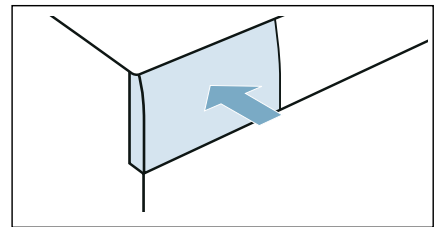

Указание: При добавочном заполнении дозаторов всегда используйте один и тот же вид жидкого моющего средства или кондиционера.

Не смешивайте разные виды жидких моющих средств или кондиционеров во избежание образования комков, которые могут привести к блокировке i-DOS насоса-дозатора.

При смене жидкого моющего средства или кондиционера (тип, изготовитель и т. д.) заранее удалите остатки прежнего средства из соответствующего дозатора и вымойте его. → Страница 38

Дозировка вручную

Для программ, в которых автоматическая дозировка невозможна или выполняется по желанию, либо при необходимости была деактивирована, моющее средство загружается в ячейку для дозировки вручную.

Моющее средство и/или средство для ухода загружается в эту ячейку перед началом стирки. Не загружайте кондиционер или другие добавки, которые необходимо будет использовать только в следующем процессе стирки (например, при полоскании).

Указание: Программы с предварительной стиркой*: При деактивированной автоматической дозировке залейте моющее средство для предварительной стирки в барабан. Добавьте универсальное моющее средство в виде порошка для основной стирки в ячейку для дозировки вручную.

Дозировка и добавление моющего средства

Указание: Узнайте об оптимальной дозировке моющих средств и средств по уходу.

1. Выдвиньте кювету для моющих средств.

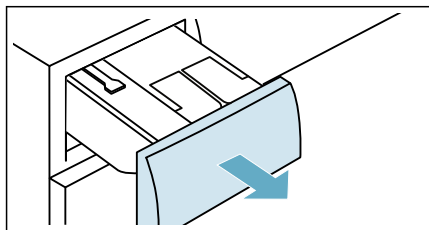

2. Заполните ячейку для дозировки вручную моющим средством и/или средством по уходу за бельём.

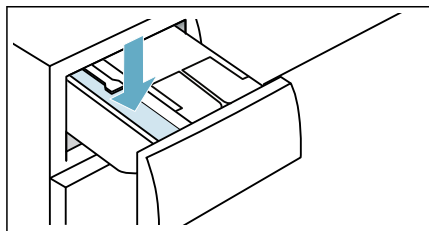

3. Задвиньте кювету для моющих средств на место.

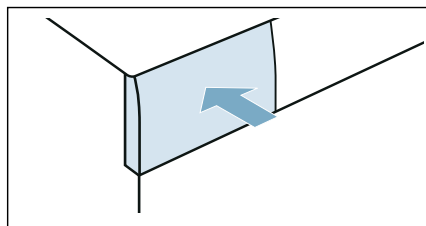

Опорожнение i-DOS кюветы для моющих средств, очистка i-DOS кюветы для моющих средств и её корпуса, очистка i-DOS насоса-дозатора

1. Выключать прибор.
2. Выдвиньте кювету для моющих средств.

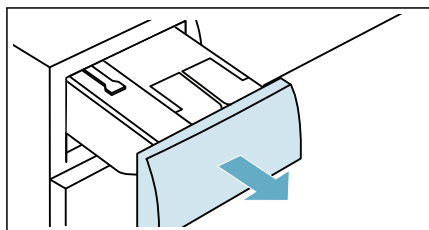

3. Прижмите вставку и полностью извлеките кювету.

* в зависимости от модели

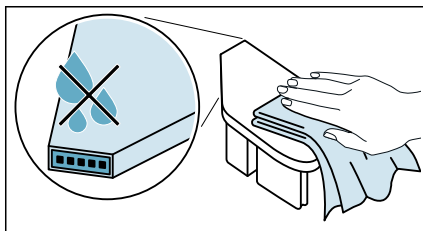
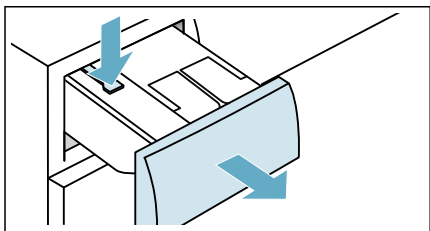

4. Нажмите на вставку насоса-дозатора и извлеките его.

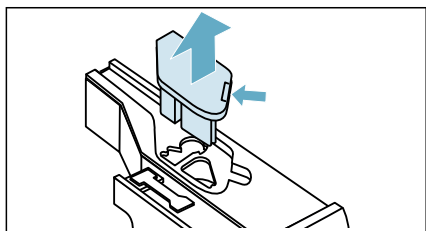

Внимание!

Насос-дозатор содержит электрические компоненты. Контакт с водой может вывести их из строя.

- Не мойте насос-дозатор в посудомоечной машине и не погружайте в воду.
- Необходимо избегать попадания влаги, моющих средств и остатков кондиционера на расположенный сзади штекер.

8. Контейнер, внутреннюю поверхность и крышку протрите мягкой влажной тканью или промойте в проточной воде.

5. Расфиксируйте крышку кюветы для моющих средств сзади и снимите.

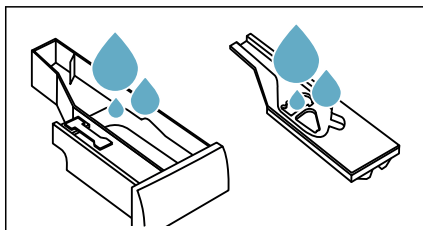
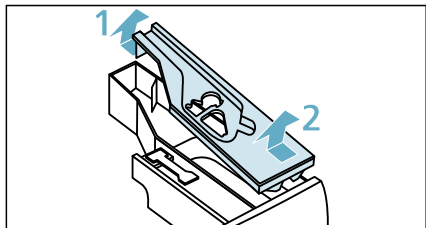

6. Опорожните кювету для моющих средств.

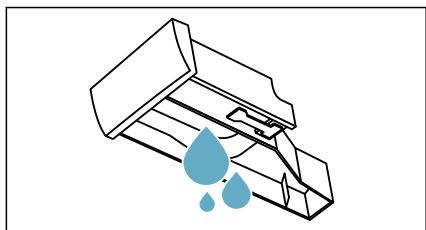

9. Вытрите насухо контейнер, крышку и насос-дозатор и соберите их снова.

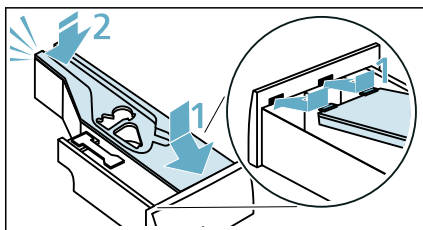

7. Очистите насос-дозатор влажной тканью.

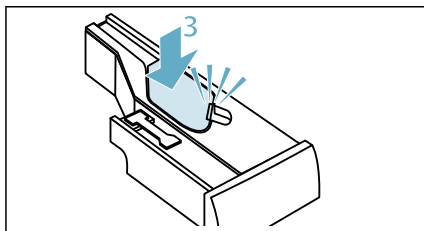

10. Очистите корпус кюветы для моющих средств в приборе.

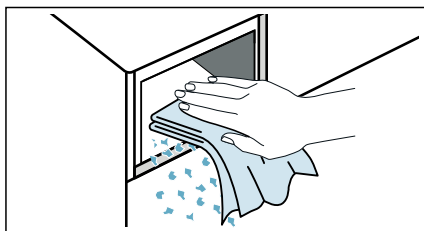

11. Задвиньте кювету для моющих средств на место.

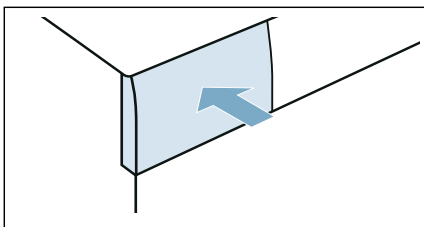



Установки прибора

Вы можете изменить следующие установки на дисплее и с помощью элементов управления:

- громкость сигналов сообщений (например, в конце программы),
- громкость сигналов управления,
- яркость дисплея и элементов управления,
- отмена/выбор функции напоминания об уходе за барабаном.

Чтобы изменить установки, необходимо сначала активировать установочный режим.

Активирование установочного режима

1. Включите прибор. Отображаются установки текущей программы.
2. Нажмите на элемент управления . Установочный режим активирован, горит индикация сигналов сообщений  и отображается предварительно установленная громкость.

Теперь вы можете изменять установки:



Изменение уровня громкости сигнала

Для этого нажимайте на элемент управления $+$ или $-$, пока не появится требуемое установочное значение громкости **сигналов сообщений**:

Установочные значения:

- 0 выключено
- 1 тихо
- 2 средне
- 3 громко
- 4 очень громко



Завершите установочный режим или:

Снова нажмите на . Горит индикация **сигналов управления**  и отображается предварительно установленная громкость.

Нажмите на **+** или **-** для изменения установочного значения (см. выше).

Завершите установочный режим или:

Изменение яркости сенсорного дисплея

Снова нажмите на . Горит индикация яркости сенсорного дисплея  и отображается предварительно установленная яркость.



Нажмите на **+** или **-** для изменения установочного значения:

Установочные значения:

- 1 Низкая
- 2 Средняя
- 3 Высокая
- 4 Очень высокая

Завершите установочный режим или:

Отмена/выбор функции напоминания об уходе за барабаном

Снова нажмите на . Горит индикация функции напоминания об очистке барабана .

Нажмите на **+** или **-** для включения (on) или выключения (off) функции напоминания.

Выход из установочного режима

Для завершения и сохранения установок:

- подождите прим. 15 минут или
- в последний раз нажмите на  или
- Выключать прибор. Выбранные установки будут действительны при следующем включении.

Датчики

Автоматическое изменение программы в соответствии с загрузкой

В зависимости от вида текстильных изделий и загрузки автоматическая дозировка воды оптимально приводит в соответствие потребление воды в каждой программе.

Система контроля дисбаланса

Автоматическая система контроля дисбаланса распознаёт дисбаланс и пытается равномерно распределить бельё в машине путём многократного запуска отжима.

Из-за соображений безопасности в случае весьма неблагоприятного распределения белья в машине скорость отжима снижается или отжим белья вообще не производится.

Указание: Загрузите в барабан крупные и мелкие предметы белья.
→ Страница 46

VoltCheck

в зависимости от модели

Двоеточие Время до окончания-индикации:

- **мигает**, если имеет место пониженное напряжение.
- **пульсирует**, если при выполнении программы распознано пониженное напряжение.



Указание: Пониженное напряжение может обусловить, например, увеличение продолжительности программы и/или неудовлетворительный результат отжима.



Очистка и обслуживание

Предупреждение

Опасно для жизни!

В случае прикосновения к элементам, находящимся под напряжением, существует опасность удара электрическим током. Выключите прибор и извлеките вилку из розетки.

Предупреждение

Опасность отравления!!

Использование средств для чистки, в состав которых входят растворители, например, промывочного бензина, может привести к образованию ядовитых паров. Не используйте средства для чистки, в состав которых входят растворители.

Внимание!

Повреждение прибора

Средства для чистки, в состав которых входят растворители, например, промывочный бензин, могут привести к повреждению поверхностей и деталей машины.

Не используйте средства для чистки, в состав которых входят растворители.

Меры по предотвращению образования биоплёнки и распространения запахов:

Указания

- Обеспечьте хорошую вентиляцию помещения, где установлена стиральная машина.
- Оставляйте дверцу загрузочного люка и ванночку кюветы слегка приоткрытыми, если стиральная машина не используется.
- Иногда выполняйте программу стирки **Хлопок 60 °C** с использованием универсального моющего средства в виде порошка.

Корпус машины/панель управления

- Протирайте корпус и панель управления мягкой влажной тряпкой.
- Немедленно удаляйте остатки моющего средства.
- Очистка струёй воды запрещена.

Барабан

Используйте чистящие средства без хлора. Не используйте для очистки металлическую губку.

При наличии запаха в стиральной машине или для очистки барабана запустите программу **барабан чистым 90 °C** без белья. Для этого используйте универсальное моющее средство в виде порошка.

Удаление накипи

При правильной дозировке моющего средства удаление накипи не требуется. В противном случае необходимо действовать в соответствии с рекомендациями изготовителя средства для удаления накипи. Соответствующие средства для удаления накипи можно приобрести на нашем интернет-сайте или через сервисную службу. → *Страница 50*

Засор откачивающего насоса, аварийный слив

Предупреждение

Опасность ошпаривания!

Во время стирки раствор моющего средства сильно нагревается. В случае контакта с горячим раствором моющего средства существует опасность ошпаривания. Подождите, пока раствор моющего средства остынет.

1. Закройте водопроводный кран, чтобы прекратить дальнейшую подачу воды из водопровода и последующий слив через откачивающий насос.
2. Выключите прибор. Выньте вилку сетевого шнура из розетки.
3. Откройте и снимите крышку отсека для сервисного обслуживания.

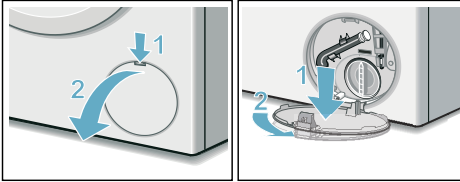

4. Выньте сливной шланг из держателя. Снимите крышку, слейте раствор моющего средства в соответствующую ёмкость. Установите закрывающую крышку на место. Вставьте сливной шланг в держатель.

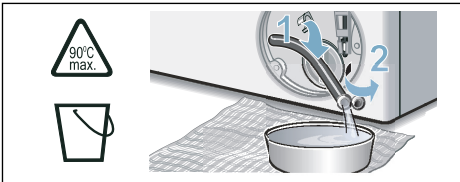

5. Осторожно отверните крышку насоса и выпустите остатки воды. Очистите внутреннюю поверхность, резьбу крышки насоса и корпус насоса. Лопастное колесо откачивающего насоса должно свободно вращаться. Установите крышку насоса на место и прикрутите её. Ручка должна находиться в вертикальном положении.

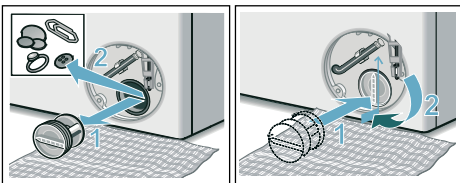

6. Установите крышку отсека для сервисного обслуживания на место.

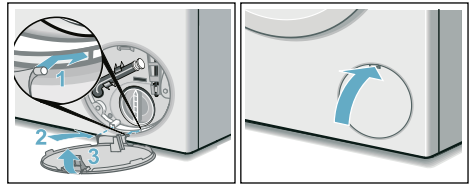

Указание: Чтобы избежать перерасхода моющего средства при следующей стирке: залейте прим. 1 литр воды в ячейку для дозирования вручную и запустите программу **Слив**.

Сливной шланг на месте подсоединения к сифону засорен

1. Выключать прибор. Выньте вилку сетевого шнура из розетки.
2. Ослабьте хомут крепления шланга. Осторожно отсоедините сливной шланг и выпустите остатки воды.
3. Прочистите сливной шланг и сифонный патрубок.

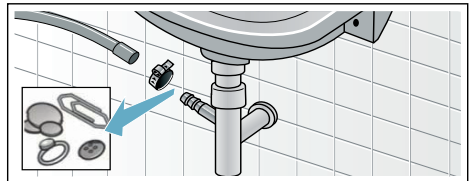

4. Подсоедините сливной шланг и зафиксируйте место соединения хомутом крепления шланга.

Засорение сетчатого фильтра в шланге для подачи воды

1. Уменьшите давление воды в шланге подачи воды:
 - a) Закройте водопроводный кран.
 - b) Выберите программу Хлопок.
 - c) Запустите программу и оставьте выполняться в течение прим. 70 секунд.
 - d) Выключите прибор.

ru Что делать в случае неисправности?

- e) Выньте вилку сетевого шнура из розетки.
2. Очистка сетчатых фильтров:
 - a) Отсоедините шланг от водопроводного крана. Прочистите сетчатый фильтр с помощью щёточки.

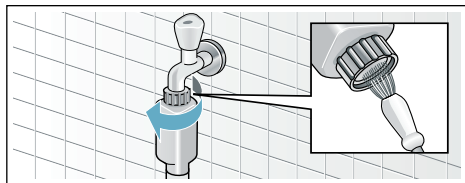

- b) Для стандартных моделей и моделей с системой «Aqua-Secure» очистите сетчатый фильтр на задней стенке прибора:
снимите шланг с задней стенки прибора, извлеките сетчатый фильтр с помощью плоскогубцев и прочистите его.

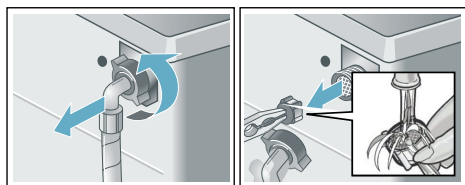

- c) Подсоедините шланг и проверьте герметичность соединения.

Что делать в случае неисправности?

Аварийная разблокировка

Например, при отключении электроэнергии

При возобновлении подачи электроэнергии выполнение программы будет продолжено.

Если всё же необходимо выгрузить бельё, дверцу загрузочного люка можно открыть следующим образом:

⚠ Предупреждение **Опасность ошпаривания!**

Во время стирки при высокой температуре соприкосновение с горячим раствором моющего средства может привести к ошпариванию.

Дайте ему сначала остыть.

⚠ Предупреждение **Опасность травмирования!**

Прикосновение к вращающемуся барабану может стать причиной травм рук.

Не касайтесь руками вращающегося барабана.

Дождитесь полной остановки барабана.







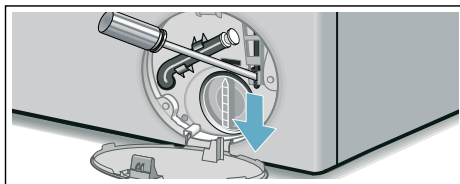







Внимание! **Ущерб, причинённый водой**

Вытекающая вода может причинить ущерб. Не открывайте дверцу загрузочного люка, если вода видна через стекло.

1. Выключите прибор. Выньте вилку сетевого шнура из розетки.
2. Слейте остатки раствора моющего средства. → Страница 42
3. Потяните вниз устройство аварийной разблокировки с помощью подходящего инструмента, затем отпустите. После этого дверца загрузочного люка откроется.





Указания на дисплее

Индикация	Причина/способ устранения
 Выкл	Дверца загрузочного люка разблокирована, в конце программы или в режиме паузы, когда возможна дозагрузка белья.
Горит 	<ul style="list-style-type: none"> ■ Во время выполнения программы. Дверца загрузочного люка заблокирована. ■ В режиме паузы: слишком высокая температура. Подождите, пока температура снизится. ■ В режиме паузы: слишком высокая скорость отжима. Подождите, пока остановится барабан. ■ В режиме паузы: слишком высокий уровень воды. Дозагрузка белья невозможна. Для продолжения программы нажмите на . ■  Выбрано («Без отжима» = без окончательного отжима)? → <i>Страница 30</i>
Мигает 	<ul style="list-style-type: none"> ■ Медленно: в данный момент дверца загрузочного люка не может быть заблокирована или разблокирована. Необходимо подождать некоторое время. ■ Быстро: закройте дверцу загрузочного люка, иначе из белья может вытечь вода.
 Выкл	В конце программы, при открытой дверце загрузочного люка
Горит 	После запуска программы
Мигает 	Перед запуском программы, в режиме паузы
Горит 	Слишком низкое давление воды, продолжительность программы может быть увеличена.
Мигает 	Отсутствует подача воды: <ul style="list-style-type: none"> ■ Полностью откройте водопроводный кран. ■ Согнут/пережат шланг подачи воды. ■ При необходимости прочистите сетчатый фильтр. → <i>Страница 43</i>
Горит  3s	Активирована блокировка для безопасности детей: деактивируйте её. → <i>Страница 32</i>
Мигает  3s	Блокировка для безопасности детей активирована, выполнен поворот переключателя программ или нажат элемент управления.
Мигает 	Запустите программу барабан чистым 90 °C или 60 °C для очистки и ухода за барабаном и баком для раствора моющего средства. Указания <ul style="list-style-type: none"> ■ Запустите программу без белья. ■ Используйте универсальное моющее средство в виде порошка или моющее средство с отбеливателем. Для предотвращения пенообразования используйте только половину рекомендованного количества моющего средства. Не используйте средство для стирки шерсти или деликатного белья. ■ Включение/выключение сигнала сообщений
Горит 	Слишком сильное пенообразование, включены дополнительные циклы полоскания.
Горит 	Только для программ с активированной автоматической дозировкой: <ul style="list-style-type: none"> ■ Кювета для моющих средств не задвинута полностью. Кювету для моющих средств задвиньте полностью. ■ Насос-дозатор не установлен. Вставьте насос-дозатор в крышку кюветы.

Индикация	Причина/способ устранения
Мигает \bigcirc или \otimes	Уровень заполнения дозатора \bigcirc или \otimes ниже минимального значения. Заполните соответствующий дозатор. → <i>Страница 37</i>
E:10 светится поочередно с -00, -10 или -20	Насос-дозатор автоматической системы дозирования заблокирован. Выключите прибор. Очистите насос-дозатор. → <i>Страница 38</i> Если индикация появится снова, вызовите специалиста сервисной службы.
E:60 светится поочередно с -2b и «Окончание»	в конце программы. Это не является неисправностью прибора – система контроля дисбаланса прервала отжим вследствие неравномерного распределения белья в машине. Равномерно распределите в барабане мелкие и крупные текстильные изделия. При необходимости ещё раз отожмите бельё.
E:35 светится поочередно с -10	Вода в поддоне, прибор не герметичен. Закройте водопроводный кран. Вызовите специалиста сервисной службы! → <i>Страница 50</i>
E:36 светится поочередно с -10	<ul style="list-style-type: none"> ■ Засорён откачивающий насос. Прочистите откачивающий насос. → <i>Страница 42</i> ■ Засорён сливной шланг/канализационная труба. Прочистите сливной шланг в месте подсоединения к сифону. → <i>Страница 43</i>
Другая индикация	Выключите прибор, подождите 5 секунд и затем включите его снова. Если индикация появится снова, вызовите специалиста сервисной службы. → <i>Страница 50</i>

Что делать в случае неисправности?

Неисправности	Причина/способ устранения
Вытекает вода.	<ul style="list-style-type: none"> ■ Правильно закрепите/замените сливной шланг. ■ Туго затяните винтовое крепление шланга подачи воды.
После запуска программы барабан вращается, но вода не поступает.	Это не является неисправностью – после запуска программы выполняется контроль загрузки для определения оптимального количества воды для стирки. Данный контроль выполняется без использования воды и может длиться до 2 минут.
Не поступает вода. Не смывается моющее средство.	<ul style="list-style-type: none"> ■ Программа не запускается? ■ Не открыт водопроводный кран? ■ Возможно, засорился сетчатый фильтр? Прочистите сетчатый фильтр. → <i>Страница 43</i> ■ Согнут или пережат шланг подачи воды?
Не открывается дверца загрузочного люка.	<ul style="list-style-type: none"> ■ Активирована функция блокировки. Указание: Из соображений безопасности дверца загрузочного люка остаётся закрытой при повышенном уровне воды или высокой температуре (см. → <i>"Отмена программы" на страница 33</i>), а также во время вращения барабана. ■ \surd Выбрано («Без отжима» = без окончательного отжима)? → <i>Страница 33</i> ■ Можно открыть только путём аварийной разблокировки? → <i>Страница 44</i>

Неисправности	Причина/способ устранения
Не запускается программа.	<ul style="list-style-type: none"> ■ Запущена программа или выбрано Время до окончания? ■ Дверца загрузочного люка закрыта? ■ Активирована блокировка для безопасности детей? Деактивируйте её. → Страница 32
Не приводится в действие  .	Горит  . Кювета для моющих средств не задвинута полностью. Задвиньте полностью кювету для моющих средств.
 i-DOS  или  i-DOS  не срабатывают.	<ul style="list-style-type: none"> ■ Возможен выбор автоматической дозировки для программы? Обзор программ → приложение к инструкции по эксплуатации и установке ■ Заблокирован насос-дозатор? Выключите прибор и очистите насос-дозатор. → "Опорожнение i-DOS кюветы для моющих средств, очистка i-DOS кюветы для моющих средств и её корпуса, очистка i-DOS насоса-дозатора" на страница 38
В дозатор ошибочно заправлено не то моющее средство или не тот кондиционер.	<p>Опорожните дозатор, очистите и заполните его заново. → "Опорожнение i-DOS кюветы для моющих средств, очистка i-DOS кюветы для моющих средств и её корпуса, очистка i-DOS насоса-дозатора" на страница 38 → "Заполнение дозатора" на страница 37</p>
В дозаторе загустело моющее средство/кондиционер.	<p>Опорожните дозатор, очистите и заполните его заново. → "Опорожнение i-DOS кюветы для моющих средств, очистка i-DOS кюветы для моющих средств и её корпуса, очистка i-DOS насоса-дозатора" на страница 38 → "Заполнение дозатора" на страница 37</p>
Из кюветы для моющих средств выступает пена.	<ul style="list-style-type: none"> ■ Автоматическая дозировка: проверьте настройки дозировки i-DOS и при необходимости уменьшите базовое дозируемое количество. → "Настройка дозировки i-DOS" на страница 36 При необходимости используйте другое жидкое моющее средство/кондиционер. ■ Дозировка вручную: загружено слишком много моющего средства? Уменьшите дозировку моющего средства при следующей стирке. ■ Срочная мера: разведите одну столовую ложку кондиционера в 1/2 л воды и залейте в ячейку для дозировки вручную (не подходит для функциональной одежды для активного отдыха и спорта, а также пуховых изделий!).
Неоднократное появление сильного пенообразования.	<ul style="list-style-type: none"> ■ Автоматическая дозировка: проверьте настройки дозировки i-DOS и при необходимости уменьшите базовое дозируемое количество. → "Настройка дозировки i-DOS" на страница 36 При необходимости используйте другое жидкое моющее средство/кондиционер. ■ Дозировка вручную: загружено слишком много моющего средства? Снизьте дозировку моющего средства для следующей стирки с подобной загрузкой.
Моющее средство/кондиционер капает с манжеты и собирается на стекле или в складке манжеты.	Слишком большой объём моющего средства/кондиционера в дозаторах. Учитывайте отметку «max» в дозаторах.

Неисправности	Причина/способ устранения
Неудовлетворительный результат стирки.	<ul style="list-style-type: none"> ■ Проверьте настройки дозировки i-DOS и при необходимости увеличьте базовое дозируемое количество. → "Настройка дозировки i-DOS" на страница 36 ■ Используйте другое жидкое моющее средство. ■ Убедитесь, что моющее средство/кондиционер не загустело или в нём не появились комочки. При необходимости очистите кювету для моющих средств и насос-дозатор. → Страница 38
Шумы в кювете для моющих средств после включения прибора.	Это не является неисправностью – выполняется проверка функционирования i-DOS-насоса-дозатора.
Шумы в кювете для моющих средств во время выполнения i-DOS-дозировки.	Это не является неисправностью – i-DOS-насос дозирует моющее средство или кондиционер.
Кратковременные резкие толчки/проворачивание барабана после запуска программы.	Это не является неисправностью – при запуске программы стирки возможно возникновение кратковременных резких толчков барабана, обусловленное внутренней проверкой двигателя.
Не сливается раствор моющего средства.	<ul style="list-style-type: none"> ■  Выбрано («Без отжима» = без окончательного отжима)? → Страница 33 ■ Прочистите откачивающий насос. → Страница 42 ■ Прочистите канализационную трубу и/или сливной шланг.
В барабане не видно воды.	Это не является неисправностью: вода ниже видимого уровня.
Результат отжима неудовлетворительный. Бельё мокрое/слишком влажное.	<ul style="list-style-type: none"> ■ Это не является неисправностью: система контроля дисбаланса прервала отжим вследствие неравномерного распределения белья в машине. Равномерно распределите в барабане мелкие и крупные текстильные изделия. ■ Выбрано Защита от сминания? → Страница 29 ■ Выбрана слишком низкая скорость отжима?
Многократное начало отжима.	Это не является неисправностью: система контроля дисбаланса пытается устранить неравномерное распределение белья в машине.
Программа длится дольше, чем обычно.	<ul style="list-style-type: none"> ■ Это не является неисправностью – система контроля дисбаланса пытается устранить неравномерное распределение белья в машине, заново распределяя его в машине. ■ Это не является неисправностью: включена система контроля пенообразования – включаются дополнительные циклы полоскания.
Продолжительность программы изменяется во время цикла стирки.	Это не является неисправностью: выполнение программы приводится в соответствие с процессом стирки. Это может привести к изменению индикации продолжительности программы на дисплее.

Неисправности	Причина/способ устранения
Неприятный запах в стиральной машине.	Запустите программу барабан чистыми или Хлопок 90 °С без белья. Используйте универсальное моющее средство в виде порошка или моющее средство с отбеливателем. Указание: Для предотвращения пенообразования используйте только половину рекомендованного количества моющего средства. Не используйте средство для стирки шерсти или деликатного белья.
Сильные шумы, вибрации и «перемещение» машины во время отжима.	<ul style="list-style-type: none"> ■ Ровно ли установлен прибор? Выровняйте прибор. → <i>Страница 19</i> ■ Зафиксированы ли ножки прибора? Зафиксируйте ножки прибора. → <i>Страница 19</i> ■ Сняты ли транспортировочные крепления? Снимите транспортировочные крепления. → <i>Страница 16</i>
Во время эксплуатации сенсорный дисплей не функционирует.	<ul style="list-style-type: none"> ■ Сбой в подаче электроэнергии? ■ Сработали предохранители? Включите/замените предохранители. ■ В случае повторного возникновения неисправности вызовите специалиста сервисной службы.
Следы моющего средства на белье.	<ul style="list-style-type: none"> ■ Иногда в состав бесфосфатных моющих средств входят нерастворимые в воде вещества. ■ Выберите Полоскание или почистите бельё после стирки щёткой.
В режиме паузы мигает  и горит  .	<ul style="list-style-type: none"> ■ Слишком высокий уровень воды. Дозагрузка белья невозможна. При необходимости продолжить стирку немедленно закройте дверцу загрузочного люка. ■ Для продолжения программы нажмите на .
В режиме паузы мигает  , а  выключен.	Дверца загрузочного люка разблокирована. Дозагрузка белья возможна.
Если вы не сможете самостоятельно устранить неисправность (после выключения/включения) или в случае необходимости ремонта:	
<ul style="list-style-type: none"> ■ Выключите прибор и извлеките вилку сетевого кабеля из розетки. ■ Закройте водопроводный кран и вызовите специалиста сервисной службы. 	



Технические характеристики

Размеры:

850 x 600 x 590 мм

(высота x ширина x глубина)

Вес:

70 – 85 кг (в зависимости от модели)

Подключение к электросети:

Сетевое напряжение 220–240 В, 50 Гц

(60 Гц в зависимости от модели)

Номинальный ток 10 А

Номинальная мощность 1900 – 2300 Вт

Давление воды:

100 – 1000 кПа (1 – 10 бар)

Потребляемая мощность без подключения:

0,10 W

Потребляемая мощность во включённом состоянии:

0,10 W



Сервисная служба

Если вам не удаётся самостоятельно устранить неисправность, обратитесь в нашу сервисную службу. → На последней странице

Мы всегда найдем подходящее решение, и вам не придется лишний раз вызывать мастера.

При вызове специалиста сервисной службы обязательно укажите номер изделия (номер E) и заводской номер (FD) вашего прибора.

E-Nr. _____	FD _____
-------------	----------

Номер E Номер изделия
FD Заводской номер

Эти данные можно найти, *в зависимости от модели:

внутри дверцы загрузочного люка*/в открытой крышке отсека для сервисного обслуживания* и на задней стороне прибора.

Положитесь на компетентность изготовителя.

Обратитесь к нам. Мы гарантируем выполнение ремонта квалифицированными специалистами и использование оригинальных запасных частей.



Гарантия на «Aquastop»

только для приборов с системой «Aquastop»

Дополнительно к праву на гарантийное обслуживание, которое приобретается согласно договору о покупке и по нашей гарантии на машину, покупатель должен иметь в виду следующее:

1. Если пользователь понёс ущерб в результате затопления из-за неисправности системы «Aquastop», фирма обязуется его возместить.
2. Данная гарантия действительна в течение всего срока службы машины.
3. Условием выполнения гарантийных обязательств являются квалифицированная установка и подключение прибора с системой «Aquastop» в соответствии с указаниями настоящего руководства, а также использование надлежащего удлинителя для шланга системы защиты «Aquastop» (оригинальная принадлежность). Действие гарантии не распространяется на повреждённые шланги и арматуру, расположенные между водопроводным краном и системой «Aquastop».
4. Машины, оснащённые системой «Aquastop», не требуют постоянного присмотра во время работы; также нет необходимости закрывать водопроводный кран по окончании работы. Только лишь в случае вашего длительного отсутствия, например, на время отпуска, водопроводный кран необходимо закрыть.



Благодарим за выбор бытовой техники Bosch!

Зарегистрируйте свой новый прибор на MyBosch прямо сейчас и получите следующие преимущества:

- **Полезные советы по использованию вашего прибора**
- **Возможности расширения гарантии**
- **Скидки на принадлежности и запасные части**
- **Руководство по эксплуатации в электронном виде, чтобы все данные о приборе были под рукой**
- **Быстрый доступ к Службе сервиса бытовой техники Bosch**

Бесплатная удобная регистрация, в том числе с мобильных телефонов:

www.bosch-home.com/welcome



Нужна помощь? Вы найдете ее здесь.

Обращайтесь, когда нужны советы экспертов Bosch, помощь в решении проблем или ремонт бытовой техники.

Компания Bosch поможет вам справиться с техническими сложностями и окажет всестороннюю поддержку:

www.bosch-home.com/service

Контактная информация по всем странам в приложенном перечне центров сервисного обслуживания.

Robert Bosch Hausgeräte GmbH

Carl-Wery-Straße 34

81739 München, GERMANY

www.bosch-home.com



9001396296 (9905)

ru